

GÜNEYDOĞU AVRUPA ÇOKULUSLU BARIŞ GÜCÜ ANLAŞMASINA EK BEŞİNCİ PROTOKOL

GİRİŞ:

12 Ocak 1999 tarihinde Atina'da imzalanan Birinci Ek Protokol, 30 Kasım 1999 tarihinde Bükreş'te imzalanan İkinci Ek Protokol, 21 Haziran 2000 tarihinde Atina'da imzalanan Üçüncü Ek Protokol ve 11 Aralık 2002 tarihinde Roma'da imzalanan Dördüncü Ek Protokol ile ilaveler getirilen ve değiştirilen 26 Eylül 1998 tarihinde Üsküp'te imzalanan Güneydoğu Avrupa Çok Uluslu Barış Gücü (GAÇBG) Anlaşmasına Taraf Devletler,

GAÇBG Anlaşması'nda (Anlaşma) yer alan amaç ve ilkelere ilişkin taahhütlerini teyit etmek, Tugay Karargâhının konuşlandırılmasına ilişkin hususları ele almaya ve bu hususlara ilişkin çözüm bulmaya ihtiyaç olduğunu dikkate alarak,

GAÇBG girişiminin genişletilmesinin temin edilmesi maksadıyla Anlaşmanın iyileştirilmesini ve güncelleştirilmesini isteyerek,

Bölgesel istikrar ve uluslararası güvenlik alanında SEDM ulusları arasında var olan işbirliğinin geliştirilmesi ve derinleştirilmesine yönelik bölgesel bir girişim olarak, GAÇBG'nin önemini vurgulayarak aşağıdaki hususlar üzerinde anlaşmaya varmışlardır.

Madde 1

Anlaşma'nın II'nci maddesine aşağıda yazılı olan yeni paragraf "5" ilave edilmiştir:

"5. Tugay'ın faaliyetleri ile ilgili tüm operasyonel ve lojistik hususlar, prensipte ve mümkün olan hallerde NATO STANAG'larına uygun olarak yürütülecek /geliştirilecektir."

Madde 2

Anlaşma'nın IV'üncü maddesinde yer alan 8'inci paragraf çıkarılmıştır.

Sonraki paragrafların numaralandırılması bu değişikliğe uygun olarak yeniden düzenlenmiştir.

Madde 3

Anlaşma'nın IV'üncü maddesinin 11'inci paragrafının f bendi aşağıdaki şekilde değiştirilmiştir:

"f. Tugay Karargâhı, Çekirdek Kadro, Görev ve Tatbikat bütçeleri dahil ancak bunlarla sınırlı kalmamak üzere Genel Bütçe"

Madde 4

Anlaşma'nın IV'üncü maddesine aşağıda yazılı olan yeni paragraf "17" ilave edilmiştir:

"17. Siyasi-Askeri Yönlendirme Komitesi, Tugay Komutanının teklifi üzerine Görev Madalyası verebilir. Madalyanın şekli ve ismi Siyasi-Askeri Yönlendirme Komitesi tarafından uygun bulunarak onaylanır. "

Madde 5

Anlaşma'nın VII'nci maddesinin 1'inci paragrafı aşağıdaki şekilde değiştirilmiştir:

"1. Çekirdek Kadroyu da içerecek şekilde Kuvvet Karargâhının yapısı, Kuvvet Karargâhının İhtimaliyet Kadroları ve Çekirdek Kadronun Personel Durumu Anlaşma'nın EK-C'sinde (Kuvvet Karargâhı) yer almaktadır. Tugay Komuta Grubu dışındaki kadrolar, kuvvet katkıları oranında Tarafalara tahsis edilir. Gözlemci Statüsündeki GAÇBG ülkeleri Tugay Karargâhına İrtibat Personeli gönderebilir."

Madde 6

Anlaşma'nın VII'nci maddesinin 2'nci paragrafı aşağıdaki şekilde değiştirilmiştir:

"2. Tugay Komuta Grubu, Tugay Komutanı, iki Komutan Yardımcısı, Kurmay Başkanı ve iki Kurmay Başkanı Yardımcısından oluşur. Tugay Komutanlığı görev, Tarafarca görevlendirilecek kara kuvvetleri mensubu Tuğgeneral rütbesinde bir subay tarafından iki yıl süreyle yürütülürken; Ev sahibi ülke tarafından görevlendirilen bir albay da Kurmay Başkanlığı görevini ifa eder. Diğer kilit komuta görevleri, iki-üç yıllık sürelerle Taraflar arasında dönüşümlü olarak yürütülecektir. Dönüşümün ne kadar süreyle yapılacağı önceden gerçekleştirilecek istişareler ile belirlenir. Tugay Karargâhındaki dönüşüme tabii çekirdek kadronun yer değiştirmeleri, birlikte çalışma süresini de içerecek şekilde görev için önceden belirlenmiş sürenin tamamlanmasından sonra yapılmak zorundadır. Yukarıda bahsi geçen yer değiştirmeler tercihen ilgili yılın Eylül ayı sonuna kadar yapılmak zorundadır. Söz konusu birlikte çalışma süresi, Tugay Karargâhındaki ülkelere tahsisli her Çekirdek kadronun yer değiştirmesi için de geçerlidir. Ev sahibi ülke, Komutan, Komutan Yardımcıları ve Kurmay Başkanı Yardımcılarına ait rotasyonun dışında kalır."

Madde 7

Anlaşma'nın VIII'inci maddesinin 3'üncü paragrafı aşağıdaki şekilde değiştirilmiştir:

"3. Keşif faaliyetleri, komuta yeri/arazi tatbikatları ve kriz yönetimi tatbikatlarını içeren birleştirilmiş eğitim faaliyetleri ortaklaşa belirlenen plan ve programlara göre yürütülecektir."

Madde 8

Anlaşma'nın VIII'inci maddesine aşağıda yazılı olan yeni paragraf "4" ilave edilmiştir:

"4. Barış Destek Harekâtına/Harekât Alanına konuşlanma öncesinde ve Siyasi-Askeri Yönlendirme Komitesinin onayına tabi olarak Tugay Karargâhı, gelen görev taleplerini karşılamak amacıyla Koalisyon/Müttefik taraflarla birlikte ortak eğitim faaliyetleri "yürütülebilir"."

Madde 9

Anlaşma'nın X'uncu maddesinin 3'üncü paragrafının c bendi aşağıdaki şekilde değiştirilmiştir:

"c. Geri ödeme yapılmaksızın, çekirdek kadro personeli ve yakınlarına sivil ve askeri hastanelerde acil müdahalenin yapılmasını,

Madde 10

Anlaşma'nın X'uncu maddesinin 2'nci paragrafı aşağıdaki şekilde değiştirilmiştir:

"2. Taraflar arasında çokuluslu bir lojistik sistemi geliştirilecektir. Harekât ve tatbikatlarda sağlanacak lojistik desteğe yönelik ilkelerin belirlenmesi amacıyla, ayrı ayrı değerlendirme yapılmak kaydıyla, her bir durum için ayrı Anlaşma/Mutabakat Muhtıraları düzenlenebilir."

Madde 11

Anlaşma'nın X'uncu maddesine aşağıda yazılı olan yeni paragraf "3" ilave edilmiştir:

"3. Anlaşma hükümlerinin ve Anlaşmaya Ek Protokollerin uygulanması için, Siyasi-Askeri Yönlendirme Komitesi, Tugay Komutanını, onaylı Tugay Devamlı Talimatlarına (SOPs) uygun olarak Teknik Anlaşmaları veya görev ile ilgili gerekli diğer düzenlemeleri imzalamak üzere her bir anlaşma için ayrı ayrı yetkilendirilebilir."

Sonraki paragrafların numaralandırılması bu değişikliğe uygun olarak yeniden düzenlenmiştir.

Madde 12

Anlaşma'nın XI'inci maddesinin 2'nci paragrafı aşağıdaki şekilde değiştirilmiştir.

"2. Tugayın barışı destekleme operasyonları için görevlendirildiği hallerde, kuvvetlerin statüsü her bir durum için ayrı olmak üzere farklı bir anlaşmayla belirlenebilir."

Madde 13

Anlaşma'nın XII'nci maddesinin 3'üncü paragrafı aşağıdaki şekilde değiştirilmiştir:

"3. Ortak fonlarla alınana teçhizat Tarafların ortak malıdır. Ortak fonlar ile kiralanan ve finansal kiralama yapılan teçhizat/hizmetler sözleşmeye uygun olarak ortak bütçeden desteklenecektir. Ortak mallar, finansal kiralama yapılmış/kiralananmış teçhizatın/hizmetlerin durumu ile ev sahibi ülke tarafından geçici kullanım için sağlanan millî teçhizat, envanter listesine ayrı ayrı kayıt edilecek ve bu tür edinimler yıllık raporlarda tam liste olarak gösterilecektir."

Madde 14

Anlaşma ve Ek Protokollerinde mevcut "BAB" kısaltması yerine "AB" kısaltması kullanılacaktır. Ayrıca, Anlaşma ve Ek Protokollerinde yer alan "Amerikan Doları" ifadesi "Avro" ile değiştirilecektir.

Madde 15

Anlaşma'nın EK-A'sının 2'nci paragrafı aşağıdaki şekilde değiştirilmiştir:

"Her bir manevra taburu, 2-3 bölük gerekli ve yeterli muharebe destek ve muharebe hizmet destek birliklerinden oluşur ve aşağıdaki özellikleri taşır:"

a, b, c, d alt paragraflarının metinleri herhangi bir değişikliği içermemektedir.

Madde 16

Anlaşma'nın EK-A'sının 2'nci paragrafının d bendi aşağıdaki şekilde değiştirilmiştir:

"d. Ripsipte NATO STANAG'larına uygun Muhabere"

Madde 17

Anlaşma'nın EK-C'sinin 5'inci paragrafının a (7) (a) (VII) bendi aşağıdaki şekilde değiştirilmiştir:

"(VII) Lojistik ve MEBS uyumluluęu için talimatlar geliřtirmek."

Madde 18

Anlaşma'nın EK-C'sinin 5'inci paragrafının a (7) (b) bendine aşağıda yazılı olan yeni paragraf (VI) ilave edilmiştir:

"(VI) LAHİKA 6(KONUŞLANILAN BÖLGELERDE MEBS)'ya uygun olarak MEBS ihtiyaçlarını koordine etmek. Siyasi Askeri Yönlendirme Komitesi'nin kararıyla buradaki kriterler üzerinde deęişiklik yapılabilir."

Madde 19

Anlaşma'nın EK-C'sinin 5'inci paragrafının a bendine aşağıda yazılı olan yeni alt paragraf (8) ilave edilmiştir:

"(8) Konuşlanılan Karargâh bölgelerindeki MEBS için Lahika 6'ya uygun olarak, Taraflar arasında ayrı ayrı anlaşmaların yapılması gerekir."

Madde 20

Anlaşma'nın EK-C'sinin 6'ncı paragrafının e bendi aşağıdaki şekilde değiştirilmiştir:

"e. G5 (PLANLAR): orta/uzun vadeli planlar ve ihtimaliyet planları."

Madde 21

Anlaşma'nın EK-C'sine aşağıda yazılı olan yeni paragraf 6i ilave edilmiştir:

"i. G-9 CIMIC (Sivil-Asker İşbirliği): CIMIC plan ve politikaları, CIMIC Merkezi, Ortak Askeri Komisyon/JMC, programlar ve projeler, CIMIC irtibat fonksiyonları ve Halkla İlişkiler Dairesi (PIO) kurulmamış ise Halkla İlişkiler konuları."

Sonraki paragrafların numaralandırılması bu deęişikliğe uygun olarak yeniden düzenlenmiştir.

Madde 22

Anlaşma'nın D Ekinin II'nci maddesinin 5'inci paragrafı aşağıdaki şekilde değiştirilmiştir:

"5. Çekirdek kadro, ayrıntıları EK-C'nin (Kuvvet Karargâhı) LAHİKA-3'ünde (Çekirdek Kadro) belirtilen rutin planlama ve dięer Karargah görevleri için taraflarca daimi olarak Tugay komutanlığı (COMSEEBRIG)'nin emrine verilen kilit personeldir."

Madde 23

Anlaşma'nın EK-D'sinin IV'üncü Maddesine aşağıda yazılı olan yeni paragraf 4 ilave edilmiştir:

"Ev sahibi ülke, Güneydoğu Avrupa Çokuluslu Barış Gücü'nün MEBS kriterlerini LAHİKA-2'ye uygun olarak karşılayabilir. Siyasi Askeri Yönlendirme Komitesi'nin kararıyla buradaki kriterler üzerinde değişiklik yapılabilir."

Madde 24

Anlaşma'nın EK-E'sinin 3'üncü Maddesinin 1c (1) bendine aşağıda yazılı olan yeni (h) ve (i) alt paragrafları ilave edilmiştir:

"(h) ROL 3 tıbbi tedavi, maaşlar, harcırah ve izindeki personelin seyahat giderleri haricindeki Tugay Karargâhı, Karargâh Bölüğü ve Muhabere Bölüğünün görevlerinden doğan tüm masraflar ortak bütçeden karşılanacaktır.

"(i) Tugay Komutanlığına yetki devrinin yapıldığı dönemler dışında, ihtimaliyet kadrolarındaki personelin işe, ibate ve yol masraflarının karşılanması her ülkenin kendi sorumluluğundadır. Ülkelerin yetki devri dönemlerine, Siyasi Askeri Yönlendirme Komitesi tarafından her bir görev için ayrı ayrı karar verilecektir.

Madde 25

Anlaşma'nın EK-E'sinin 3'üncü Maddesinin 1'inci paragrafının d bendi (1)'inci alt paragrafı aşağıdaki şekilde değiştirilmiştir:

"(1) Maliyet paylaşımı, Taraflardan her birinin ortak bütçeye Güneydoğu Avrupa Çokuluslu Barış Gücü Karargâhında barış zamanında, o Tarafa tahsis edilmiş personel kadrosu kontenjan sayısına göre hesap edilen katkısıdır. Doldurulmamış, dönüşümlü ve geçici takviye kadrolar maliyet paylaşımını etkilemeyecektir. İlke olarak maliyet paylaşımı tüm mali yıl boyunca geçerli olacaktır. Bundan dolayı, mali yıl boyunca kadro tahsisindeki herhangi bir değişiklik, müteakip mali yıl için Tarafların maliyet paylaşımında etkili olacaktır. Göreve yönelik maliyet paylaşımı, her bir ayrı görev için onaylanan personel listesi çerçevesinde tahsis edilen ihtimaliyet kadrosu kontenjan sayısı temel alınarak yapılacaktır.

Madde 26

Anlaşma'nın EK-E'sinin 5'inci Maddesinin 1'inci paragrafına aşağıda yazılı olan yeni cümle ilave edilmiştir:

"Barış zamanı dışındaki diğer durumlarda (görevler, harekâtlar) katkıların ödenmesi, Tugay Karargâhının tekliflerine istinaden Siyasi Askeri Yönlendirme Komitesi tarafından alınan kararlara uygun olarak yapılacaktır."

Madde 27

Anlaşma'nın EK-E'sinin 5'inci Maddesine aşağıda yazılı olan yeni paragraf 6 ilave edilmiştir:

"6. Tugay Komutanı, takdir yetkisinin kullanılabilir mali sınırları EK-E'nin LAHİKA-1'ine uygun olduğu sürece barış zamanı için gerekli sözleşmeleri akdetmeye yetkilidir. Takdir yetkisi, A düzeyi için (30.000) Avro, B düzeyi için (137.000) Avro ve C düzeyi için (211.000) Avro'ya kadar olan kullanılabilir mali sınırlara uygun olduğu sürece görevin ifası için gerekli sözleşmeleri akdetmek üzere Siyasi Askeri Yönlendirme Komitesi tarafından Tugay Komutanına söz konusu görev döneminde yetki verilecektir. Bu mali sınırları aşan sözleşmeler için Siyasi Askeri Yönlendirme Komitesi'nin Tugay Komutanına özel bir onay vermesi gerekecektir."

Madde 28

Anlaşma'nın EK-A'sının Lahikalarının başlıkları aşağıdaki şekilde değiştirilmiştir:

LAHİKA-1: Güneydoğu Avrupa Tugayının Genel Yapısı

LAHİKA-2: Tarafların Birlik Katkıları

LAHİKA-3: Güneydoğu Avrupa Tugayının Teşkilatı

Madde 29

Anlaşmanın EK-A'sının LAHİKA-2 ve LAHİKA -3'ünün güncellenmiş halleri eklenmiştir.

Madde 30

Anlaşma'nın EK-C'sinin Lahikalarının başlıkları aşağıdaki şekilde değiştirilmiştir:

LAHİKA-1: Tugay Karargahı Barış zamanı yapısı

LAHİKA-2: Tugay Karargahı Görev zamanı yapısı

LAHİKA-3: Tugay Karargahı Barış Zamanı Personel Listesi (Ülke Desteği)(NS)

LAHİKA-4: Tugay Karargahı İhtimaliyet Kadroları;

Madde 31

Anlaşmanın EK-C'sinin LAHİKA(1-2-3-4)'ünün güncellenmiş halleri ve yeni LAHİKA-5 ve LAHİKA-6 eklenmiştir. Yeni Lahikaların başlıkları aşağıdaki gibidir:

LAHİKA-5: Tugay Karargahı Görev Zamanı Geçici Personel Listesi (Barış+Sefer Kadroları)

LAHİKA-6: Konuşlanılan Bölgelerde MEBS.

Madde 32

Anlaşmanın EK-D'sinin 1'inci Lahikasının başlığı aşağıdaki şekilde değiştirilmiştir:

LAHİKA-1: Güneydoğu Avrupa Tugayı Daimi Karargahının Kuruluşu ve İşleyişine Yönelik Ev Sahibi Ülke Desteği.

Ayrıca, LAHİKA-1'in güncellenmiş hali ve EK-D'ye ilave edilecek yeni LAHİKA-2 ektedir. Yeni LAHİKA-2'nin başlığı "**Barış Karargahında MEBS Bağlantısı**".

Madde 33

Anlaşmanın EK-E'sine LAHİKA-1 eklenmiştir.

Madde 34

Anlaşmaya Ek Birinci Protokolde yer alan ve Dördüncü Ek Protokol ile üzerinde değişiklik yapılan GÜNEYDOĞU AVRUPA ÇOKULUSLU BARIŞ GÜCÜ KARARGÂH YERİ VE KRİTİK ROTASYONEL GÖREVLER tablosunun güncellenmiş hali ektedir.

Madde 35

Bu protokol tasvip veya onaya tabiidir. Bütün taraf ülkelerin, depozitere, kendi iç prosedürlerini tamamladıklarını bildirmelerinden on gün sonra, işbu Protokol yürürlüğe girer. Anlaşma'nın depoziteri, işbu Protokolün yürürlüğe girme tarihinin yanısıra her bir taraf ülkenin onaya ilişkin kendi iç prosedürünün bittiğini taraf ülkelere ayrı ayrı iletir.

21 Ekim 2009 tarihinde Sofya'da İngilizce dilinde her bir taraf ülkeye bir nüsha verilmek üzere yedi orijinal nüsha olarak imzalanmıştır.

Sayın Arben IMAMI, Savunma Bakanı

Sayın Nikolay MLADENOV, Savunma Bakanı

Sayın Evangelos VENIZELOS, Millî Savunma Bakanı

Sayın Giuseppe COSSIGA, Savunma Bakanı Yardımcısı

Sayın Zoran KONJANOVSKI, Savunma Bakanı

Sayın Viorel OANCEA, Savunma Politikası ve Planlamasından Sorumlu Devlet Bakanı

Sayın Mehmet Vecdi GÖNÜL, Millî Savunma Bakanı



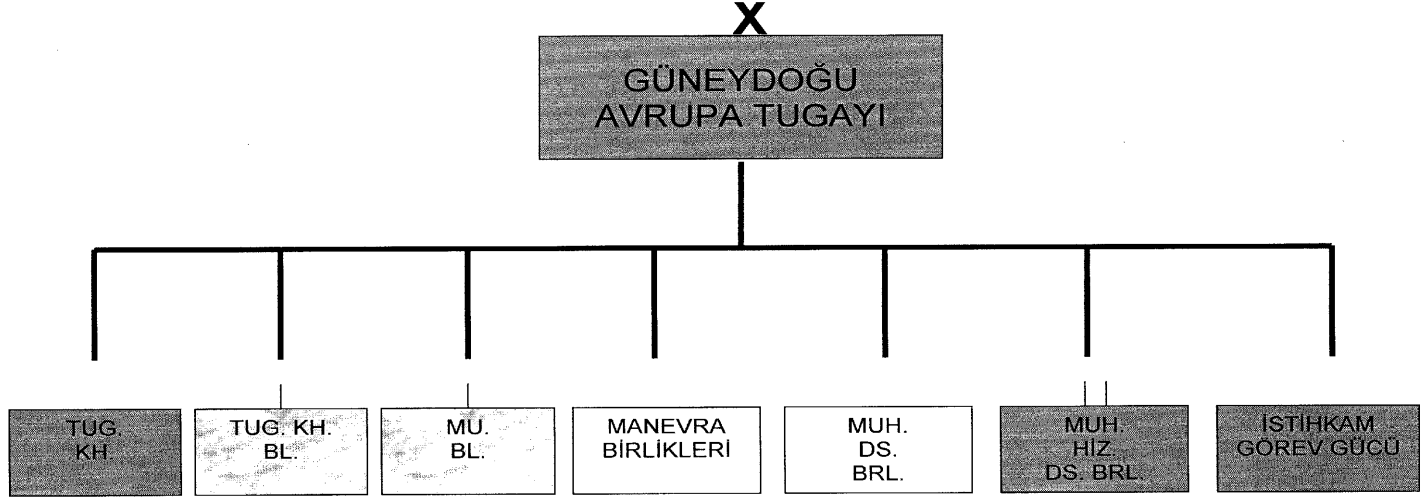























































GÜNEYDOĞU AVRUPA TUĞAYI GENEL YAPISI



 ULUSLARARASI

 KH.İN YERLEŞTİĞİ
EVSAHİBİ ÜLKE

TARAFLARIN BİRLİK KATKILARI

NU.	ÜLKE	TUGAY KH./ MU. BL.	MANEVRA BİRLİKLERİ	MUH DS.BRL.	MUH.HİZ.DS.TB.	İS.GÖREV GÜCÜ
1						
2		 	 KH	 	 Muh. Hiz.D (-)	  
3		 	 KH	  	 Muh. Hiz.D (-) Pat. İmha Timi	   
4			 (-) - BAKIM TK. - MUHABERE TK. - SHH TK. - İS. TK. KH	 İHTİMALİYETE BAĞLI OLARAK	 İHTİMALİYETE BAĞLI OLARAK	
5						
6		 	 KH - KŞF TK. - HAVAN TK. - MUHABERE TK. - FIRLATMA TK.	 	  	 VEYA  
7		 	 KH - İKMAL VE BAKIM TK. - MUHABERE TK. - SHH TK. - LEVAZİM TK. - KŞF TK. - HAVAN TK.	  	  Muh. Hiz.D (-) Pat. İmha Timi	    İNŞAAT

EK-A LAHİKA-2
(GÜNEYDOĞU AVRUPA ÇOKULUSLU BARIŞ GÜCÜ ANLAŞMASINA
EK BEŞİNCİ PROTOKOLÜN EKİDİR)

8				1 ÇOKULUSLU ASKERİ İNİZİABT		
9				*** ÇOKULUSLU SAİB (CİMİC)		
10				*** ÇOKULUSLU İSTİHBARAT, GÖZETLEME, HEDEF TESPİT VE KEŞİF		
11				** BEŞERİ İSTİHBARAT TİMLERİ ÇOKULUSLU		
12				** İKİ TİMLERİ ÇOKULUSLU		

TUGAY KH. İLGİLİ ÜLKEYE YERLEŞTİRİLDİĞİNDE
 TUGY.KH.NİN YERİNE BAKILMAKSİZİN

1 P. BL.

13 MKNZ. P. BL.

AYRINTILAR İÇİN BKZ. LAHİKA-3

Not: 8, 9, 10, 11, 12 sayılı bölümlerdeki birliklerin görev tahsisi Kuvvet Tahsis Konferansı ile yapılacaktır.

GÜNEYDOĞU AVRUPA TUGAYI TEŞKİLATI

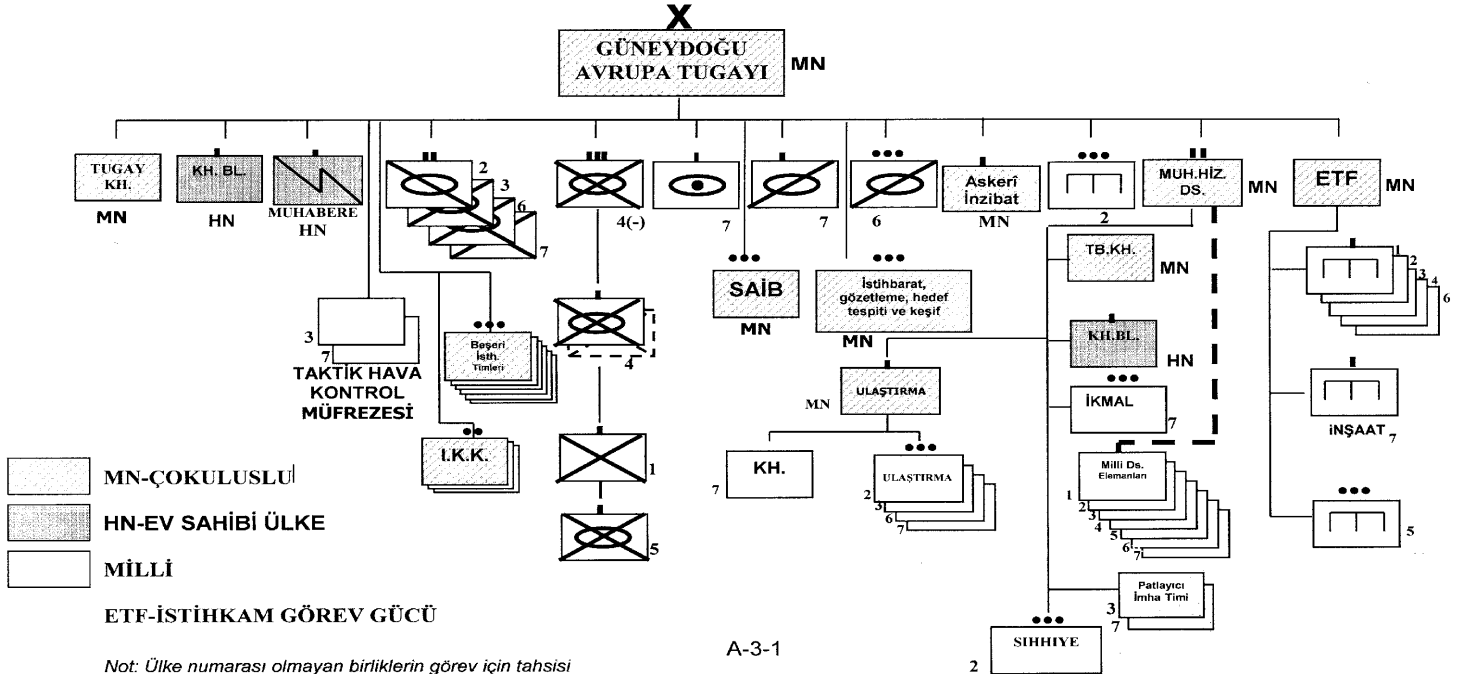

TUGAY KARARGAHI BARIŞ ZAMANI YAPISI

TOPLAM: 41

TUĞ. - 1
SB. - 25
ASTSB. - 15

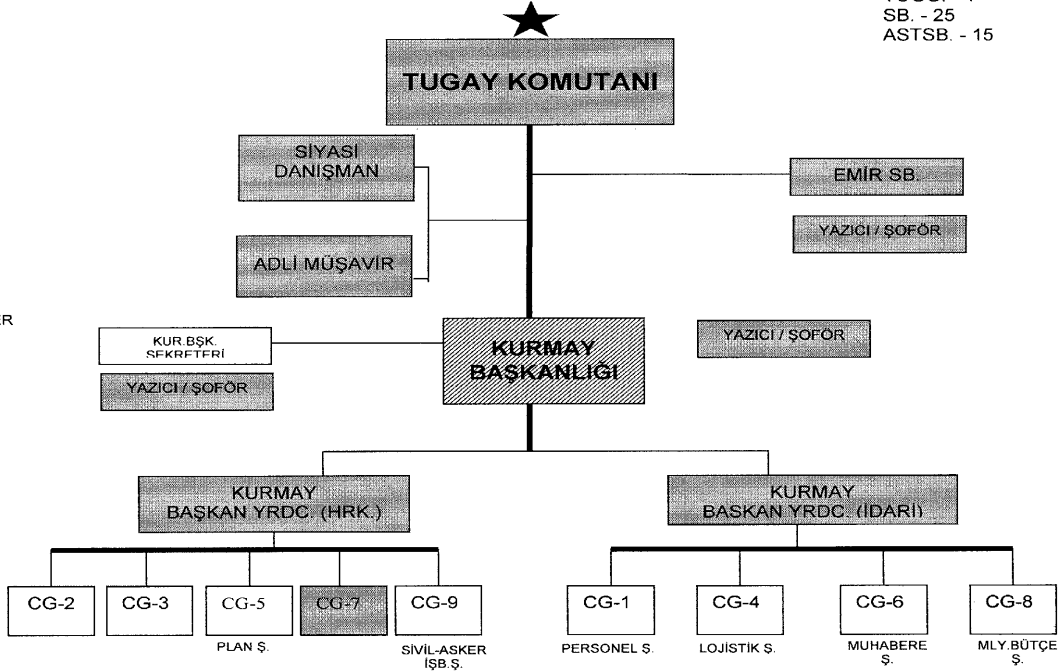
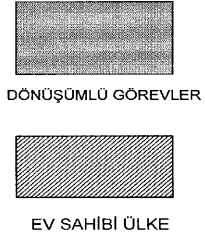

* ÜLKE-6 tarafından karşılanan G6 teknisyen kadrosu iptal edilmiştir. Ev sahibi ülke tarafından karşılanan G4 Satın Alma ve İhale Subayı Kadrosu onaylanırsa toplam sayı 42 olacaktır.

TUGAY KARARGAHI GÖREV ZAMANI YAPISI

TOPLAM: 104 – 104 GAÇBG ülkesi

TUĞG. - 1
SB.- 65
ASTSB. - 38

DÖNÜŞÜMLÜ GÖREVLER

EV SAHİBİ ÜLKE

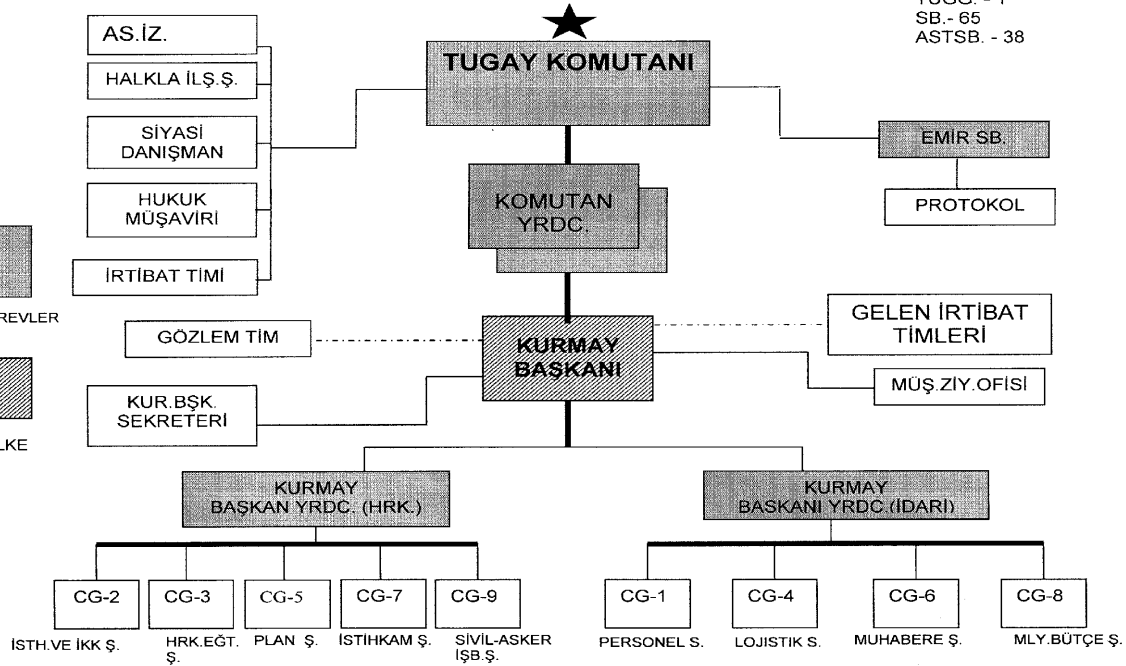

----- Karargah yapısına dahil olmayan personel

* Ev Sahibi Ülke tarafından karşılanan G4 Satın Alma ve İhale Subayı kadrosu onaylanırsa toplam sayı 105 olacaktır.

EK-C LAHİKA-3
(GÜNEYDOĞU AVRUPA ÇOKULUSLU BARIŞ GÜCÜ ANLAŞMASINA
EK BEŞİNCİ PROTOKOLÜN EKİDİR)

TUGAY KARARGAHI BARIŞ ZAMANI PERSONEL LİSTESİ (ÇEKİRDEK KADRO)

NO	SEFER KADRO NO	BARIŞ KADRO NO	KADRO YERİ	GÖREVİ	RÜTBE	STATÜ	ÜLKE	NOT
KOMUTANLIK KARARGAHI								
1	CECGA001	PECGA001	KOMUTAN	KOMUTAN	TUĞG.	ÇEKİRDEK KADRO	DÖNÜŞÜMLÜ	DÖNÜŞÜMLÜ
2	CECGA002	PECGA002	ASKERİ DANIŞMAN/EMİR SUBAYI	ASKERİ DANIŞMAN	BNB./YB.	ÇEK. KAD.	DÖNÜŞÜMLÜ	CECGA001 İLE AYNI ÜLKEDEN
3	CECGA004	PECGA003	YAZICI/ŞOFÖR	YAZICI	ASTSB ÇVŞ.	ÇEK. KAD.	DÖNÜŞÜMLÜ	CECGA001 İLE AYNI ÜLKEDEN
4	CECGA005	PECGA004	KOMUTANLIK KARARGAHI	SİYASİ DANIŞMAN	YB./A-4 (Sivil)	ÇEK. KAD.	DÖNÜŞÜMLÜ	DÖNÜŞÜMLÜ ÜLKE 1 ve 5
5	CECGA008	PECGA006	KOMUTANLIK KARARGAHI	HUKUK MÜŞAVİRİ	BNB./YB.	ÇEK. KAD.	EV SAHİBİ ÜLKE	
6	CECGA009	PECGA007	KOMUTANLIK KARARGAHI	YAZICI/ŞOFÖR	ONB/ ASTSB.ÇVŞ.	ÇEK. KAD.	2	
KURMAY BAŞKANI KARARGAHI								
7	CECOS001	PECOS001	KUR.BŞK.KH.	KURMAY BAŞKANI	ALB.	ÇEK. KAD.	EV SAHİBİ ÜLKE	EV SAHİBİ ÜLKE
8	CECOS002	PECOS002	KUR.BŞK.KH.	YAZICI/ŞOFÖR	ÇVŞ./ ASTSB.ÇVŞ.	ÇEK. KAD.	EV SAHİBİ ÜLKE	CECOS001 İLE AYNI ÜLKEDEN
9	CECOS003	PECOS003	KUR.BŞK.KH.	KUR.BŞK.SEK.	YB.	ÇEK. KAD.	7	ÜLKE-7 EV SAHİBİYSE ÜLKE-3'TÜR
10	CECOS004	PECOS004	KUR.BŞK.KH.	YAZICI/ŞOFÖR	ONB. /ASTSB.ÇVŞ.	ÇEK. KAD.	6	
KURMAY BAŞKANI HAREKAT YARDIMCISININ KARARGAHI								
11	CEDCOS001	PEDCOS001	KUR.BŞK.YRDC.		ALB.	ÇEK.KAD.	DÖNÜŞÜMLÜ	DÖNÜŞÜMLÜ
12	CEDCOS002	PEDCOS002	YAZICI/ŞOFÖR		ONB.	ÇEK.KAD.	DÖNÜŞÜMLÜ	CEDCOS001 İLE AYNI ÜLKEDEN

TUGAY KARARGAHI BARIŞ ZAMANI PERSONEL LİSTESİ (ÇEKİRDEK KADRO)

NO	SEFER KADRO NO	BARIŞ KADRO NO	KADRO YERİ	GÖREVİ	RÜTBE	STATÜ	ÜLKE	NOT
KURMAY BAŞKANI İDARI YARDIMCISININ KARARGAHI								
13	CEDCOSS001	PEDCOSS001	KUR.BŞK.YRDC.		ALB.	ÇEK. KAD.	DÖNÜŞÜMLÜ	DÖNÜŞÜMLÜ
14	CEDCOSS002	PEDCOSS002	YAZICI/ŞOFÖR		ONB.	ÇEK. KAD.	DÖNÜŞÜMLÜ	CEDCOSS001 İLE AYNI ÜLKEDEN
PERSONEL ŞUBE MÜDÜRLÜĞÜ								
15	CECG101	PECG101	PERSONEL ŞUBE	PER. Ş. MD.	YB.	ÇEK. KAD.	2	
16	CECG102	PECG102	PERSONEL ŞUBE	PLAN SB.	BNB.	ÇEK. KAD.	7	
17	CECG107	PECG103	PERSONEL ŞUBE	YAZICI/ŞOFÖR	ONB./ ASTSB.ÇVŞ.	ÇEK. KAD.	6	
İSTİHARAT VE İ.K.K. ŞUBE MÜDÜRLÜĞÜ								
18	CECG201	PECG201	İSTH. VE İ.K.K.Ş.	İSTH. VE İ.K.K.Ş.MD.	YB.	ÇEK. KAD.	3	ÜLKE-7 EV SAHİBİYE ÜLKE-7'DİR.
19	CECG219	PECG203	İSTH. VE İ.K.K.Ş.	YAZICI/ŞOFÖR, GÜV.ASTSB.	ONB./	ÇEK. KAD.	3	ÜLKE-7 EV SAHİBİYE ÜLKE-7'DİR.
HAREKAT VE EĞİTİM ŞUBE MÜDÜRLÜĞÜ								
20	CECG301	PECG301	KH. SB.	HRK. VE EĞT.Ş.MD.	YB.	ÇEK. KAD.	7	
21	CECG303	PECG302	YAZICI	YAZICI/ŞOFÖR	ONB./ÇVŞ. ASTSB.ÇVŞ.	ÇEK.KAD.	2	
22	CECG306	PECG304	KH. SB.	HRK.EĞT.SB.	BNB.	ÇEK.KAD.	3	
23	CECG307	PECG305	KH. SB.	HRK.SB.	BNB.	ÇEK.KAD.	4	

TUGAY KARARGAHI BARIŞ ZAMANI PERSONEL LİSTESİ (ÇEKİRDEK KADRO)

NO	SEFER KADRO NO	BARIŞ KADRO NO	KADRO YERİ	GÖREVİ	RÜTBE	STATÜ	ÜLKE	NOT
LOJİSTİK ŞUBE MÜDÜRLÜĞÜ								
24	CECG401	PECG401	LOJİSTİK ŞUBE	LOJ.Ş.MD.	YB.	ÇEK. KAD.	4	
25	CECG408	PECG403	LOJİSTİK ŞUBE	YAZICI/ŞOFÖR	ER	ÇEK. KAD.	7	
26	CECG409	PECG404	LOJİSTİK ŞUBE	ULAŞTIRMA SB.	YZB./BNB.	ÇEK. KAD.	3	
27			LOJİSTİK ŞUBE	SATIN ALMA VE İHALE SB.	YZB./BNB.	ÇEK.KAD.	EV SAHİBİ ÜLKE	SIYASI ASKERİ YÖNLENDİRME KOMİTESİNDE KARAR VERİLECEKTİR.
PLAN VE KOORDİNASYON ŞUBE MÜDÜRLÜĞÜ								
28	CECG501	PECG501	KH. SB.	KISIM AMİRİ	YB.	ÇEK. KAD.	2	
29	CECG503	PECG502	KH. SB.	PL.SB.	YZB./BNB.	ÇEK. KAD.	DÖNÜŞÜMLÜ	DÖNÜŞÜMLÜ (İKİ YIL SÜREYLE) ÜLKE 1 VE 5, ÜLKE 5 İLE BAŞLAR.
30	CECG505	PECG503	YAZICI / ŞOFÖR	YAZICI/ŞOFÖR	ONB	ÇEK. KAD.	DÖNÜŞÜMLÜ	DÖNÜŞÜMLÜ (İKİ YIL SÜREYLE) ÜLKE 1 VE 5, ÜLKE 5 İLE BAŞLAR
MEBS ŞUBE MÜDÜRLÜĞÜ								
31	CECG601	PECG601	MEBS ŞUBE	MEBS Ş.MD.	YB.	ÇEK. KAD.	6	
32	CECG609	PECG603	MEBS ŞUBE	FREKANS YÖN.SB.	YZB./BNB.	ÇEK. KAD.	2	
33	CECG611	PECG604	MEBS ŞUBE	YAZICI/ŞOFÖR	ER	ÇEK. KAD.	3	
İSTİHKAM ŞUBE MÜDÜRLÜĞÜ								
34	CECG701	PECG701	İS. ŞUBE	İS.Ş.MD.	YB.	ÇEK.KAD.	DÖNÜŞÜMLÜ	DÖNÜŞÜMLÜ ÜLKE 1 ve 5
35	CECG703	PECG702	İS. ŞUBE	İS.PL.SB.	BNB.	ÇEK.KAD.	3	
36	CECG704	PECG703	İS. ŞUBE	İS.HRK.SB.	YZB/BNB.	ÇEK.KAD.	6	
37	CECG705	PECG704	İS. ŞUBE	YAZICI/ŞOFÖR	ONB./ASTSB.ÇVŞ	ÇEK.KAD.	DÖNÜŞÜMLÜ	DÖNÜŞÜMLÜ ÜLKE 1 ve 5

TUGAY KARARGAHI BARIŞ ZAMANI PERSONEL LİSTESİ (ÇEKİRDEK KADRO)

NO	SEFER KADRO NO	BARIŞ KADRO NO	KADRO YERİ	GÖREVİ	RÜTBE	STATÜ	ÜLKE	NOT
MALİYE BÜTÇE ŞUBESİ MÜDÜRLÜĞÜ								
38	CECG801	PECG801	MLY.BÜT.ŞUBE	MAL. BÜT. Ş.MD.	YB.	ÇEK. KAD.	3	
39	CECG806	PECG803	MLY.BÜT.ŞUBE	YAZICI/ŞOFÖR	ONB / ASTSB.ÇVŞ.	ÇEK. KAD.	3	
SİVİL ASKERİ İŞBİRLİĞİ ŞUBE MÜDÜRLÜĞÜ								
40	CECG901	PECG901	SVL.AS.ŞUBE	SVL. AS.İŞB.Ş MD.	YB.	ÇEK. KAD.	6	
41	CECG902	PECG902	SVL.AS.ŞUBE	PL.SB.	BNB.	ÇEK. KAD.	EV SAHİBİ ÜLKE	
42	CECG914	PECG903	SVL.AS.ŞUBE	YAZICI/ŞOFÖR	ONB./ÇVŞ./ ASTSB.ÇVŞ.	ÇEK. KAD.	7	

TUGAY KARARGAHI İHTİMALİYET KADROLARI

NO.	SEFER KADRO NO	KADRO YERİ	GÖREVİ	RÜTBE	STATÜ	ÜLKE	NOT
		KOMUTANLIK KARARGAHI					
1	CECGA003	KOMUTAN KARARGAHI	PROTOKOL SUBAYI	BNB.	SEF. KAD.	DÖNÜŞÜMLÜ	CECGA001 İLE AYNI ÜLKEDEN
		KOMUTA GRUBU HRK.YRDC					
2	CECGB001	TUG.K.YRDC.	KOMUTAN YARDIMCISI	ALB.	SEF. KAD.	DÖNÜŞÜMLÜ	DÖNÜŞÜMLÜ
3	CECGA002	İCRA SUBAYI		YZB.	SEF. KAD.	DÖNÜŞÜMLÜ	CECGB001 İLE AYNI ÜLKEDEN
4	CECGB003	YAZICI/ŞOFÖR		ONB	SEF. KAD.	DÖNÜŞÜMLÜ	CECGB001 İLE AYNI ÜLKEDEN
		KOMUTA GRUBU İD.YRDC					
5	CECGC001	TUG.K.YRDC.	KOMUTAN YARDIMCISI	ALB.	SEF. KAD.	DÖNÜŞÜMLÜ	DÖNÜŞÜMLÜ
6	CECGC002	İCRA SUBAYI		YZB.	SEF. KAD.	DÖNÜŞÜMLÜ	CECGC001 İLE AYNI ÜLKEDEN
7	CECGC003	YAZICI/ŞOFÖR		ONB.	SEF. KAD.	DÖNÜŞÜMLÜ	CECGC001 İLE AYNI ÜLKEDEN
		SİYASİ DANIŞMAN (ÜLKE DANIŞMANI)					
8	CECGA006	TUGAY KOMUTANI KARARGAHI	YAZICI/ŞOFÖR	ASTSB ÇVŞ.	SEF. KAD.	6	

TUGAY KARARGAHI SEFER KADROLARI

		ASKERİ İNZİBAT					
9	CECGA010	TUGAY KOMUTANI KARARGAHI	ASKERİ İNZİBAT	YZB./BNB.	SEF. KAD.	4	
		BASIN					
10	CECGA011	TUGAY KOMUTANI KARARGAHI	HALKLA İLİŞKİLER ŞUBE MÜDÜRÜ	YB.	SEF. KAD.	7	
11	CECGA012	TUGAY KOMUTANI KARARGAHI	BASIN SUBAYI	BNB.	SEF. KAD.	3	
12	CECGA013	TUGAY KOMUTANI KARARGAHI	YAZICI/ŞOFÖR	ONB.	SEF. KAD.	2	
13	CECGA016	TUGAY KOMUTANI KARARGAHI	YAZICI/ŞOFÖR/FOTO. TEKNİSYENİ/ KAMERAMAN	ONB.	SEF. KAD.	5	
		MÜŞTEREK ZİYARETÇİ OFİSİ					
14	CEJVB002	PROTOKOL SB. PERSONEL ŞUBE MÜDÜRLÜĞÜ		ÜTGM./YZB.	SEF. KAD.	5	
15	CECG103	PER.Ş.MD.	İNSAN KAYNAKLARI PL.SB.	YZB./BNB.	SEF. KAD.	1	
16	CECG104	PER.Ş.MD.	ŞOFÖR	ER	SEF.KAD.	1	
17	CECG105	PER.Ş.MD.	MORAL SB.	YZB.	SEF.KAD.	1	
18	CECG106	PER.Ş.MD.	YAZICI/ŞOFÖR	ER	SEF.KAD.	3	

TUGAY KARARGAHI İHTİMALİYET KADROLARI

		G2					
		G2 PLAN KISMI					
19	CECG202	İSTH.VE İ.K.K. Ş. MD.LÜĞÜ	PL. SB.	BNB.	SEF. KAD.	7	
20	CECG206	İSTH.VE İ.K.K. Ş. MD.LÜĞÜ	İSTH.ASTSB.	ASTSB.ÇVŞ.	SEF.KAD.	4	
		G2 BİLGİ TOPLAMA VE KOORDİNASYON KISMI					
21	CECG207	İSTH.VE İ.K.K. Ş. MD.LÜĞÜ	İSTH.ANALİZ SB.	BNB.	SEF. KAD.	6	
22	CECG209	İSTH.VE İ.K.K. Ş. MD.LÜĞÜ	İSTH.UZMANI	YZB./BNB.	SEF. KAD.	4	
23	CECG211	İSTH.VE İ.K.K. Ş. MD.LÜĞÜ	YAZICI/ŞOFÖR.	ER	SEF. KAD.	1	
		İSTH. DEĞERLEN- DIRME KISMI					
24	CECG213	İSTH.VE İ.K.K. Ş. MD.LÜĞÜ	İSTH.ANALİZ SB.	YZB./BNB.	SEF. KAD.	3	
25	CECG214	DEĞ.KH.SB	İSTH.DEĞ.KH.SB.	YZB./BNB.	SEF.KAD.	5	
		G2X					
26	CECG217	İSTH.VE İ.K.K. Ş. MD.LÜĞÜ	İ.K.K.SB.	YZB./BNB.	SEF. KAD.	2	
		G2 COĞRAFİK İSTH. KISMI					
27	CECG222	İSTH.VE İ.K.K. Ş. MD.LÜĞÜ	COĞ.İSTH.SB.	YZB./BNB.	SEF.KAD.	1	

TUGAY KARARGAHI İHTİMALİYET KADROLARI

		G3					
28	CECG302	G3 ASTSB.	ID.İŞL.ASTSB.	ÇVŞ. / ASTSB.ÇVŞ	SEF. KAD.	3	
		G3 CARI HAREKAT KISMI					
29	CECG308	KH.SB.	HRK.SB.	BNB.	SEF. KAD.	6	
30	CECG309	KH.SB.	İSTİHBARAT, GÖZETLEME, HEDEF TESPİT VE KEŞİF /KUVVET KORUMA SB.	YZB.	SEF. KAD.	2	
31	CECG311	KH.SB.	MÜNFERİT EMİR YAZICISI	BNB.	SEF. KAD.	7	
32	CECG313	G-3 ASTSB.	HRK.ASTSB. / RAPORLAMA UZMANI	ASTSB.ÜÇVŞ/ ASTSB. BŞÇVŞ.	SEF. KAD.	7	
33	CECG314	G-3 ASTSB.	HRK.ASTSB. / RAPORLAMA UZMANI	ÇVŞ. / ASTSB.ÇVŞ.	SEF. KAD.	6	
34	CECG320	VARDIYA SUBAYI	VARDIYA TELSİZ OPERATÖRÜ	ONBAŞI	SEF. KAD.	5	
35	CECG326	YAZICI	YAZICI/ŞOFÖR	ONB. / ASTSB.ÇVŞ.	SEF. KAD.	7	
		G4					
		G4 HRK.KISMI					
36	CECG402	LOJ.Ş.MD.LÜĞÜ	PLAN SB.	BNB.	SEF. KAD.	6	
		G4 LOJ. DES. KS.					
37	CECG404	LOJ.Ş.MD.LÜĞÜ	LOJ.HRK.SB.	YZB./BNB.	SEF. KAD.	7	
38	CECG405	LOJ.Ş.MD.LÜĞÜ	BAKIM SB.	ER	SEF. KAD.	2	
39	CECG406	LOJ.Ş.MD.LÜĞÜ	İKMAL SB.	YZB./BNB.	SEF. KAD.	1	
40	CECG407	LOJ.Ş.MD.LÜĞÜ	ALTYAPI SB.	BNB.	SEF. KAD.	2	
		İNTİKAL/ ULAŞTIRMA KS.					
41	CECG411	LOJ.Ş.MD.LÜĞÜ	YAZICI/ŞOFÖR	ONB. / ASTSB.ÇVŞ.	SEF. KAD.	1	
		SAGLIK KISMI					
42	CECG412	LOJ.Ş.MD.LÜĞÜ	SAGLIK SB.	YZB./BNB.	SEF. KAD.	5	

TUGAY KARARGAHI İHTİMALİYET KADROLARI

		G6					
43	CECG602	MEBS Ş.	PLAN SB.	BNB.	SEF. KAD.	7	
44	CECG604	MEBS Ş.	TEKNİSYEN	ASTSB.ÇVŞ.	SEF. KAD.	6	
45	CECG605	MEBS Ş.	MU.HRK. SB.	BNB.	SEF. KAD.	3	
46	CECG607	MEBS Ş.	DEVRE YÖN.	YZB.	SEF. KAD.	7	
47	CECG612	MEBS Ş.	OTOMATİK BİL.İŞL.UZMANI	ASTSB.ÜÇVŞ.	SEF. KAD.	3	
48	CECG613	MEBS Ş.	YAZICI/ŞOFÖR	ONB/ ASTSB.ÇÇŞ.	SEF.KAD.	2	
		G7 İSTİHKAM					
49	CECG702	İS. Ş.	İS.SB.	BNB.	SEF. KAD.	7	
50	CECG708	İS.Ş.	YAZICI/ŞOFÖR	ER	SEF.KAD.	1	
		G8					
51	CECG802	MLY.BÜT.Ş.	BÜTÇE YÖN.	BNB.	SEF. KAD.	7	
52	CECG804	MLY.BÜT.Ş.	GERİ ÖDEME SB.	YZB.	SEF. KAD.	4	
53	CECG803	MLY.BÜT.Ş.	İHALE SB.	ÜTGM	SEF. KAD.	6	
54	CECG805	MAL.BÜT.Ş.	BÜTÇE SB.	YZB.	SEF. KAD.	2	
		G9 SIVİL ASKER İŞBİRLİĞİ					
55	CECG905	SVL.AS.İŞB.Ş.	HRK.SB.	BNB.	SEF. KAD.	7	
56	CECG906	SVL.AS.İŞB.Ş.	HRK.SB.	BNB.	SEF. KAD.	3	
57	CECG907	SVL.AS.İŞB.Ş.	HRK. SB. (GÜVENLİK)	YZB./BNB.	SEF. KAD.	2	
58	CECG908	SVL.AS.İŞB.Ş.	MAH.İRTİBAT SB.	BNB.	SEF. KAD.	7	
59	CECG909	SVL.AS.İŞB.Ş.	ŞOFÖR	ER	SEF. KAD.	7	
60	CECG910	SVL.AS.İŞB.Ş.	HÜKÜMET DIŞI KUR.İRTİBAT SB.	YZB./BNB.	SEF. KAD.	4	
61	CECG911	SVL.AS.İŞB.Ş.	ŞOFÖR	ER	SEF. KAD.	4	
62	CECG912	SVL.AS.İŞB.Ş.	DEV.KUR.İRTİBAT SB.	BNB.	SEF. KAD.	5	
63	CECG913	SVL.AS.İŞB.Ş.	ŞOFÖR	ER	SEF. KAD.	3	

TUGAY KARARGAHI GÖREV ZAMANI GEÇİCİ PERSONEL LİSTESİ
(BARIŞ +SEFER KADROLARI)

NO.	SEFER KADRO NO	BARIŞ KADRO NO	KADRO YERİ	GÖREVİ	RÜTBE	STATÜ	ÜLKE	NOT
			KOMUTA GRUBU					
1	CECGA001	PECGA001	KOMUTAN	KOMUTAN	TUĞG.	ÇEK. KAD.	DÖNÜŞÜMLÜ	DÖNÜŞÜMLÜ
2	CECGA002	PECGA002	ASKERİ DANIŞMAN/EMİR SUBAYI	ASKERİ DANIŞMAN	BNB./YB.	ÇEK. KAD.	DÖNÜŞÜMLÜ	CECGA001 İLE AYNI ÜLKEDEN
3	CECGA003		KOMUTAN KARARGAHI	PROTOKOL SB.	BNB.	SEF. KAD.	DÖNÜŞÜMLÜ	CECGA001 İLE AYNI ÜLKEDEN
4	CECGA004	PECGA003	YAZICI/ŞOFÖR	YAZICI	ASTSB.ÇVŞ.	ÇEK. KAD.	DÖNÜŞÜMLÜ	CECGA001 İLE AYNI ÜLKEDEN
			KOMUTA GRUBU HRK.YRDC.					
5	CECGB001		TUG.K.YRDC.	KOMUTAN YARDIMCISI	ALB.	SEF. KAD.	DÖNÜŞÜMLÜ	DÖNÜŞÜMLÜ
6	CECGB002		İCRA SUBAYI		YZB.	SEF. KAD.	DÖNÜŞÜMLÜ	CECGB001 İLE AYNI ÜLKEDEN
7	CECGB003		YAZICI/ŞOFÖR		ONB.	SEF. KAD.	DÖNÜŞÜMLÜ	CECGB001 İLE AYNI ÜLKEDEN
			KOMUTA GRUBU İD.YRDC.					
8	CECGC001		TUGAY KOMUTANI YARDIMCISI	KOMUTAN YARDIMCISI	ALB.	SEF. KAD.	DÖNÜŞÜMLÜ	DÖNÜŞÜMLÜ
9	CECGC002		İCRA SUBAYI		YZB.	SEF.KAD.	DÖNÜŞÜMLÜ	CECGC001 İLE AYNI ÜLKEDEN
10	CECGC003		YAZICI/ŞOFÖR		ONB.	SEF.KAD.	DÖNÜŞÜMLÜ	CECGC001 İLE AYNI ÜLKEDEN

TUGAY KARARGAHI GÖREV ZAMANI GEÇİCİ PERSONEL LİSTESİ
(BARIŞ+SEFER KADROLARI)

			SIYASI DANIŞMAN (ÜLKE DANIŞMANI)					
11	CECGA005	PECGA004	KOMUTAN KARARGAHI	SIYASI DANIŞMAN	YB./A-4 (SIVİL)	ÇEK. KAD.	DÖNÜŞÜMLÜ	DÖNÜŞÜMLÜ ÜLKE 1 VE 5
12	CECGA006		KOMUTAN KARARGAHI	YAZICI/ŞOFÖR	ASTSB.ÇVŞ.	SEF. KAD.	6	
HUKUK MÜŞAVİRİ								
13	CECGA008	PECGA006	KOMUTAN KARARGAHI	HUKUK MÜŞAVİRİ	BNB./YB.	ÇEK. KAD.	EV SAHİBİ ÜLKE	
14	CECGA009	PECGA007	KOMUTAN KARARGAHI	YAZICI/ŞOFÖR	ONB./ASTSB.ÇVŞ.	ÇEK. KAD.	2	
ASKERİ İNZİBAT								
15	CECGA010		KOMUTAN KARARGAHI	ASKERİ İNZİBAT	YZB./BNB.	SEF. KAD.	4	
BASIN								
16	CECGA011		KOMUTAN KARARGAHI	HALKLA İLİŞKİLER ŞUBE MÜDÜRÜ	YB.	SEF. KAD.	7	
17	CECGA012		KOMUTAN KARARGAHI	MEDYA SB.	BNB.	SEF. KAD.	3	
18	CECGA012		KOMUTAN KARARGAHI	YAZICI/ŞOFÖR	ONB.	SEF. KAD.	2	
19	CECGA016		KOMUTAN KARARGAHI	YAZICI/ŞOFÖR/ FOTO. TEKNİSYENİ/ KAMERAMAN	ONB.	SEF. KAD.	5	

TUGAY KARARGAHI GÖREV ZAMANI GEÇİCİ PERSONEL LİSTESİ
(BARIŞ+SEFER KADROLARI)

			KURMAY BAŞKANLIĞI					
20	CECOS001	PECOS001	KUR.BŞK.KH.	KUR.BŞK.	ALB.	ÇEK. KAD.	EV SAHİBİ ÜLKE	EV SAHİBİ ÜLKE
21	CECOS002	PECOS002	KUR.BŞK.KH.	YAZICI/ŞOFÖR	ÇVŞ./ASTSB.ÇVŞ	ÇEK.KAD.	EV SAHİBİ ÜLKE	CECOS001 İLE AYNI ÜLKEDEN
22	CECOS003	PECOS003	KUR.BŞK.KH.	KUR.BŞK.SEK.	YB.	ÇEK.KAD.	7	ÜLKE-7 EV SAHİBİ İSE ÜLKE-3'TÜR.
23	CECOS004	PECOS004	KUR.BŞK.KH.	YAZICI/ŞOFÖR	ONB./ASTSB.ÇVŞ	ÇEK.KAD.	6	
KUR.BŞK.HRK.YRDC.								
24	CEDCOS001	PEDCOS001	KUR.BŞK.YRDC.		ALB.	ÇEK. KAD.	DÖNÜŞÜMLÜ	DÖNÜŞÜMLÜ
25	CEDCOSG002	PEDCOS002	YAZICI/ŞOFÖR		ONB.	ÇEK. KAD.	DÖNÜŞÜMLÜ	CEDCOS001 İLE AYNI ÜLKEDEN
KUR.BŞK.ID.YRDC								
26	CEDCOSS001	PEDCOSS001	KUR.BŞK.YRDC.		ALB.	ÇEK. KAD.	DÖNÜŞÜMLÜ	DÖNÜŞÜMLÜ
27	CEDCOSS002	PEDCOSS002	YAZICI/ŞOFÖR		ONB.	ÇEK.KAD.	DÖNÜŞÜMLÜ	CEDCOSS001 İLE AYNI ÜLKEDEN
MÜŞTEREK ZİYARETÇİ OFİSİ								
28	CEJVB002		ZİY. SB.		ÜTGM./YZB.	SEF. KAD.	5	
G1 PERSONEL								
29	CECG101	PECG101	PER.Ş.	PER.Ş.MD.	YB.	ÇEK.KAD.	2	
30	CECG102	PECG102	PER.Ş.	PLAN SB.	BNB.	ÇEK.KAD.	7	
31	CECG103		PER.Ş.	İNSAN KAYNAKLARI PL.SB.	YZB. /BNB.	SEF. KAD.	1	
32	CECG104		PER.Ş.	ŞOFÖR	ER	SEF. KAD.	1	
33	CECG105		PER.Ş.	MORAL SB.	YZB.	SEF. KAD.	1	
34	CECG106		PER.Ş.	YAZICI/ŞOFÖR	ER	SEF. KAD.	3	
35	CECG107	PECG103	PER.Ş.	YAZICI/ŞOFÖR	ONB./ASTSB.ÇVŞ.	ÇEK. KAD.	6	

TUGAY KARARGAHI GÖREV ZAMANI GEÇİCİ PERSONEL LİSTESİ
(BARIŞ+SEFER KADROLARI)

		G2							
36	CECG201	PECG201	ISTH.VE İ.K.K. Ş.	ISTH.VE İ.K.K. Ş.MD.	YB.	ÇEK.KAD.	3	ÜLKE 7 EV SAHİBİ İSE ÜLKE 7'DİR.	
			G2 Plan Kısmı						
37	CECG201		ISTH.VE İ.K.K.Ş.	PLAN SB.	BNB.	SEF. KAD.	7		
38	CECG206		ISTH.VE İ.K.K.Ş.	ISTH.ASTSB.	ASTSB.ÇVŞ.	SEF. KAD.	4		
			G2 BILGI TOPLAMA VE KOORDINASYON KISMI						
39	CECG207		ISTH.VE İ.K.K.Ş.	ISTH.ANALİZ SB.	BNB.	SEF. KAD.	6		
40	CECG209		ISTH.VE İ.K.K.Ş.	ISTH.UZMANI	YZB./BNB.	SEF. KAD.	4		
41	CECG211		ISTH.VE İ.K.K.Ş.	YAZICI/ŞOFÖR	ER	SEF. KAD.	1		
			İSTH.DEĞERLENDİRME KISMI						
42	CECG213		ISTH.VE İ.K.K. Ş.	ISTH.ANALİZ SB.	YZB./BNB.	SEF. KAD.	3		
43	CECG214		DEĞ.KH.SB	İSTH.DEĞ.KH.SB.	YZB./BNB.	SEF. KAD.	5		
			G2X						
44	CECG217		ISTH.VE İ.K.K. Ş.	İ.K.K.SB.	YZB./BNB.	SEF. KAD.	2		
45	CECG219	PECG203	ISTH.VE İ.K.K. Ş.	YAZICI/ŞOFÖR, GÜVENLİK ASTSB.	ONB./ ASTSB.ÇVŞ.	ÇEK.KAD.	3	ÜLKE-7 EV SAHİBİ İSE ÜLKE-7'DİR.	
			G2 COĞRAFIK İSTH. KISMI						
46	CECG222		ISTH.VE İ.K.K. Ş. MD.LÜÇÜ	COĞ.İSTH.SB.	YZB./BNB.	SEF. KAD.	1		
			G3						
47	CECG301	PECG301	Karargah Sb.	HRK. VE EĞT.Ş.MD.	YB.	ÇEK.KAD.	7		
48	CECG302		G-3 ASTSB.	ID.İŞL.ASTSB.	ÇVŞ./ ASTSB.ÇVŞ.	SEF. KAD.	3		
49	CECG303	PECG302	YAZICI	YAZICI/ŞOFÖR	ONB./ÇVŞ./ ASTSB.ÇVŞ.	ÇEK.KAD.	2		

TUGAY KARARGAHI GÖREV ZAMANI GEÇİCİ PERSONEL LİSTESİ
(BARIŞ+SEFER KADROLARI)

			G3 CARİ HRK.KS.						
50	CECG306	PECG304	KH.SB.	G-3 EĞT.SB.	BNB.	ÇEK.KAD.	3		
51	CECG307	PECG305	KH.SB.	G-3 HRK.SB.	BNB.	ÇEK.KAD.	4		
52	CECG308		KH.SB.	G-3 HRK.SB.	BNB.	SEF.KAD.	6		
53	CECG309		KH.SB.	G-3 İSTİHBARAT, GÖZETLEME, HEDEF TESPİT VE KEŞİF /KUVVET KORUMA SB.	YZB.	SEF.KAD.	2		
54	CECG311		KH.SB.	MÜNFERİT EMİR YAZICISI	BNB.	SEF.KAD.	7		
55	CECG313		G-3 ASTSB.	HRK.ASTSB / RAPORLAMA UZMANI	ASTSB.ÜÇVŞ. ASTSB.BŞÇVŞ.	SEF.KAD.	7		
56	CECG314		G-3 ASTSB.	HRK.ASTSB / RAPORLAMA UZMANI	ÇVŞ / ASTSB.ÇVŞ.	SEF.KAD.	6		
57	CECG320		VARDİYA SB.	VARDİYA / TELSİZ OPERATÖRÜ	ONB.	SEF.KAD.	5		
58	CECG326		YAZICI	YAZICI/ŞOFÖR	ONB / ASTSB.ÇVŞ.	SEF.KAD.	7		
			G4						
59	CECG401	PECG401	LOJ.Ş.	LOJ.Ş.MD.	YB.	ÇEK.KAD.	4		
			G4 HRK.KS.						
60	CECG402		LOJ.Ş.	PL.SB.	BNB.	SEF.KAD.	6		
			G4 LOJ.DES.KS.						
61	CECG404		LOJ.Ş.	LOJ.HRK.SB.	YZB./BNB.	SEF.KAD.	7		
62	CECG405		LOJ.Ş.	BAKIM SB.	ER	SEF.KAD.	2		
63	CECG406		LOJ.Ş.	İKMAL SB.	YZB./BNB.	SEF.KAD.	1		
64	CECG407		LOJ.Ş.	ALTYAPI SB.	BNB.	SEF.KAD.	2		
65	CECG408	PECG403	LOJ.Ş.	YAZICI/ŞOFÖR	ER	ÇEK.KAD.	7		
66			LOJ.Ş.	SATIN ALMA VE İHALE SB.	YZB./BNB.	ÇEK.KAD.	EV SAHİBİ ÜLKE		

TUGAY KARARGAHI GÖREV ZAMANI GEÇİCİ PERSONEL LİSTESİ
(BARIŞ+SEFER KADROLARI)

		G4 İNTİKAL VE ULAŞTIRMA KS.							
67	CECG409	PECG404	LOJ.Ş.	İNTİKAL SB.	YZB./BNB.	ÇEK.KAD.	3		
68	CECG411		LOJ.Ş.	YAZICI/ŞOFÖR	ONB./ASTSB.ÇVŞ	SEF.KAD.	1		
		G4 SAĞLIK KISMI							
69	CECG412		LOJ.Ş.	SAĞ SB.	YZB./BNB.	SEF.KAD.	5		
		G5 PLAN KISMI							
70	CECG501	PECG501	KH.SB.	Ş MD.	YB.	ÇEK. KAD.	2		
71	CECG503	PECG502	KH.SB.	G5 PL.SB.	YZB./BNB.	ÇEK. KAD.	DÖNÜŞÜMLÜ		DÖNÜŞÜMLÜ (12 YIL SÜREYLE) ÜLKE-1 VE 5, ÜLKE 5 İLE BAŞLAR
72	CECG505	PECG503	YAZICI/ŞOFÖR	YAZICI/ŞOFÖR	ONB.	ÇEK.KAD.	DÖNÜŞÜMLÜ		DÖNÜŞÜMLÜ (2 YIL SÜREYLE) ÜLKE 1 VE 5, ÜLKE 5 İLE BAŞLAR
		G6							
73	CECG601	PECG601	MEBS.Ş.	MUŞ.MD.	YB.	ÇEK. KAD.	6		
74	CECG602		MEBS.Ş.	PLAN SB.	BNB.	SEF.KAD.	7		
75	CECG604		MEBS.Ş.	TEKNİSYEN	ASTSB.ÇVŞ.	SEF.KAD.	6		
76	CECG605		MEBS.Ş.	MUH.HRK.SB.	BNB.	SEF.KAD.	3		
77	CECG607		MEBS.Ş.	DEVRE YÖN.	YZB.	SEF.KAD.	7		
78	CECG609	PECG603	MEBS.Ş.	FREKANS YÖN.SB.	YZB./BNB.	ÇEK.KAD.	2		
79	CECG611	PECG604	MEBS.Ş.	YAZICI/ŞOFÖR	ER	ÇEK.KAD.	3		
80	CECG612		MEBS.Ş.	OTOMATİK BİL.İŞL.UZMANI	ASTSB. ÜÇVŞ.	SEF. KAD.	3		
81	CECG613		MEBS.Ş.	YAZICI/ŞOFÖR	ONB./ ASTSB.ÇVŞ.	SEF.KAD.	2		

TUGAY KARARGAHI GÖREV ZAMANI GEÇİCİ PERSONEL LİSTESİ
(BARIŞ+SEFER KADROLARI)

G7 İSTİHKAM								
82	CECG701	PECG701	IS.Ş.	IS.Ş.MD.	YB.	ÇEK.KAD.	DÖNÜŞÜMLÜ	DÖNÜŞÜMLÜ ÜLKE 1 VE 5
83	CECG702		IS.Ş.	IS.SB.	BNB.	SEF.KAD.	7	
84	CECG703	PECG702	IS.Ş.	IS.PL.SB.	BNB.	ÇEK.KAD.	3	
85	CECG704	PECG703	IS.Ş.	IS.HRK.SB.	YZB./BNB.	ÇEK.KAD.	6	
86	CECG705	PECG704	IS.Ş.	YAZICI/ŞOFÖR	ONB./ ASTSB.ÇVŞ.	ÇEK.KAD.	DÖNÜŞÜMLÜ	DÖNÜŞÜMLÜ ÜLKE 1 VE 5
87	CECG708		IS.Ş.	YAZICI/ŞOFÖR	ER	SEF. KAD.	1	
G8								
88	CECG801	PECG801	BÜT.MLY.Ş.	BÜT.MLY.Ş.MD.	YB.	ÇEK. KAD.	3	
89	CECG802		BÜT.MLY.Ş.	BÜT.YÖN.	BNB.	SEF.KAD.	7	
90	CECG804		BÜT.MLY.Ş.	GERİ ÖDEME SB.	YZB.	SEF.KAD.	4	
91	CECG803		BÜT.MLY.Ş.	İHALE SB.	ÜTGM.	SEF.KAD.	6	
92	CECG805		BÜT.MLY.Ş.	BÜTÇE SB.	YZB.	SEF.KAD.	2	
93	CECG806	PECG803	BÜT.MLY.Ş.	YAZICI/ŞOFÖR	ONB./ ASTSB.ÇVŞ.	ÇEK.KAD.	3	
G9 SIVİL ASKER İŞBİRLİĞİ								
94	CECG901	PECG901	SVL.AS.İŞB.Ş.	SVL.AS.İŞB.Ş.MD.	YB.	ÇEK.KAD.	6	
95	CECG902	PECG902	SVL.AS.İŞB.Ş.	PLAN SB.	BNB.	ÇEK.KAD.	EV SAHİBİ ÜLKE	
96	CECG905		SVL.AS.İŞB.Ş.	HRK.SB.	BNB.	SEF.KAD.	7	
97	CECG906		SVL.AS.İŞB.Ş.	HRK.SB.	BNB.	SEF.KAD.	3	
98	CECG907		SVL.AS.İŞB.Ş.	HRK.SB. (GÜVENLİK)	YZB./BNB.	SEF.KAD.	2	
99	CECG908		SVL.AS.İŞB.Ş.	MAH.İRTİBAT SB.	BNB.	SEF.KAD.	7	
100	CECG909		SVL.AS.İŞB.Ş.	ŞOFÖR	ER	SEF.KAD.	7	
101	CECG910		SVL.AS.İŞB.Ş.	HÜK.DIŞ.KUR.İRTİBAT SB.	YZB./BNB.	SEF.KAD.	4	
102	CECG911		SVL.AS.İŞB.Ş.	ŞOFÖR	ER	SEF.KAD.	4	
103	CECG912		SVL.AS.İŞB.Ş.	DEV.KUR.İRT.SB.	BNB.	SEF. KAD.	5	
104	CECG913		SVL.AS.İŞB.Ş.	ŞOFÖR	ER	SEF.KAD.	3	
105	CECG914	PECG903	SVL.AS.İŞB.Ş.	YAZICI/ŞOFÖR	ONB./ÇVŞ./ ASTSB.ÇVŞ.	ÇEK.KAD.	7	

KONUŞLANILAN BÖLGELERDEKİ MEBS

Konuşlanılan Karargâh bölgelerinde MEBS tesisi Tugay Karargâhının sorumluluğundadır.

a. Karargah, SEEBRIG esas komuta yerinde NATO MEBS hizmetlerini aşağıda yer alan imkanlar dahilinde tesis idame ve entegre edebilir.

- (1) SATCOM (uydu haberleşmesi) bağlantısının NATO MEBS'e aktarılması.
- (2) Çok kanallı trunk (LOS) ekipmanı.
- (3) Kısa mesafeli LOS.
- (4) Kısmi NATO gizli (NS) yerel ağı (LAN) kurma kabiliyeti.
- (5) Kısmi harekât alanı GİZLİ LAN kurma kabiliyeti.
- (6) Kısmi NATO tasnif dışı (NU) LAN kurma kabiliyeti.
- (7) Sonlandırma için kısmi telefon ekipmanına sahip Otomatik Özel santral (PABX)
- (8) Güvenli telefonlar (NBSVII)
- (9) Güvenli video telefon konferansı odası.

b. Tugay Karargahı, ilgili komuta yerlerinde ve tabur karargahlarında aşağıdaki hizmetleri sağlayabilir: Açıklayıcı bilgi: Aşağıdaki hususlar, Tugay Karargahı/ MEBS Birliklerinin yerine getirmekten sorumlu olduğu kabiliyetlere tekabül eder.

(1) Tugayın içinde komuta ve kontrol için gerekli bütün MEBS. [Açıklayıcı Bilgi: "Tugayın içinde" ifadesi, bütün SEEBRIG Tugayı komuta yerleri ile bu yerlerin arasını ve Tugay Karargâhının bir kademe altındaki (azami 5 ana ast karargâh ve azami 10 muhabere destek/muhabere hizmet destek/diğer birim karargâhları) birimleri kapsamaktadır. İlave olarak, NATO veya diğer organizasyonlar, Tugay Esas Komuta Yerine giden "iletişim hattı" olarak da tabir edilebilecek iletişim ortamlarını sağlayabilir. Tugay komuta yerleri dahilindeki gerekli teçhizatın, Tugay komuta yerleri arasındaki gerekli iletişim ortamlarının ve bir sonraki alt kademeye, gerekli iletişim ortamlarının yanısıra gerekli teçhizatın sağlanması sponsor ülkenin(ülkelerin)/Tugayın sorumluluğundadır.]

(2) Esas Komuta Yeri, karşılıklı kullanılabilir teçhizat vasıtasıyla NATO MEBS'e erişim sağlayabilir.

(3) Karargâhın tam anlamıyla işlevsel olabilmesi için kısmi LAN'ların geliştirilmesi amaçlı gerekli tüm LAN teçhizatı ve iş gücü.

- (4) İlave ses ve güvenli ses teçhizatı.

(5) MEBS, 5 büyük ast birliğin ve azami 10 ast muhabere desteğinin/muhabere hizmet desteğinin/diğer birliklerin/ünitelerin komuta ve kontrol kademesine, söz konusu birliklere/ünitelere yönelik MEBS müfrezelerini/paketlerini ve bunları yükleyecek, çalıştıracak ve bakımını yapacak gerekli MEBS personelinin temin edilmesini de kapsayan aşağıdaki hizmetleri sağlayabilir.

i. Görev/Harekat Alanı (M/TS) ağı (Görev/Harekat alanı GİZLİ)

ii. Tasnif dışı NATO ağı

iii. Güvenli ve güvenli olmayan ses iletimi.

iv. Taşınabilir faks cihazları.

v. Taşınabilir güvenli faks cihazları.

vi. NATO Gizli bulundurma yerel ağı kabiliyeti. (NATO tarafından sağlanan kısmi NATO Gizli yerel ağı için Sınıf II Alanı sağlama).

vii. Devreler ve hizmetler, kendi bilgi ve iletişim sistemleri teçhizatından ve standartlarından bağımsız olarak alıcı düzenlere/birliklere de sağlanabilir/yayılabılır.

c. Tugay, diğer bir organizasyonunun MEBS'i ile bağlantı kurabilmek maksadıyla Bilgi Değişimi Ağı Geçidi (IEG) oluşturabilir.

d. Karargaha yakın yerlere konuşlanan tamamlayıcı MEBS birlikleri faal haldedir ve aşağıda sunulan asgari hizmet/kabiliyetleri idame ettirilebilir:

(1) Veri değişimine imkân veren güvenli ve güvenli olmayan ses ve veri iletişimini sağlayan güvenli, LOS sistemi – konuşlandırılmış tüm tugay karargâhlarına, ana ast birliklere ve bütün ast karargâhlara sağlanacaktır.

(2) Aşağıdaki hizmetleri karşılayabilecek veri devrelerine ihtiyaç vardır: Görev veya harekât alanı Gizli Ağı, Tasnif dışı NATO (NU) ağı (internet),

(3) Benzer hizmetleri sunacak şekilde, yan birliklere (asgari sağ komşu) yayılabilecek bağlantı.

(4) Tugay askeri ses ve veri sistemlerinin LOS sistemine/uydu muhaberesine (UM) genişletilmesi yeteneğine sahip olması.

(5) Ev sahibi ülke PTT hizmetinin genişletilmesi yeteneğine sahip olması.

(6) UM/LOS personeli ve teçhizatı, beş ana ast birliğe ve azami 10 ast muhabere desteğe/muhabere hizmet desteğe/diğer birliklere/ünitelere kadar bütün konuşlanmış Tugay Karargâh için muhabere maksadıyla kullanılabilir.

(7) Tugay Karargahı, NATO uydu sistemlerine erişim sağlamak amacıyla kendi MEBS'ine gerekli bütün teçhizatı (NATO'dan alınarak) entegre edebilir.

(8) Güvenli MEBS malzemeleri ikincil araçlar olarak mevcuttur ve faal haldedir (HF/VHF).

(9) Karargâhın muhabere müfrezeleri azami 5 ana ast birliği ve azami 10 muhabere desteğini/muhabere hizmet desteğini/diğer birliği/üniteyi gerekli MEBS ile destekleyebilir.

Tugaydaki MEBS'in ve kriptonun NATO üyesi olmayan birliklere genişletilmesine ilişkin Tugay emniyet kuralları harekâtlara kısıtlama getirmez.

ÇEKİRDEK KADRO KARARGÂHINA SAĞLANAN EV SAHİBİ ÜLKE DESTEĞİ
EK-D

EK- D
LAHİKA-1

Daimi Tugay Karargâhının kurulması ve çalışmasına yönelik Ev Sahibi Ülke Desteği

Nu	DESTEK TÜRÜ	ÖDEME ŞEKLİ			
		Ücretsiz	Kişiler / Taraflar tarafından yapılan ödeme	Geri ödeme	Özel anlaşma
1.	Çalışma alanlarının kullanımı (kütüphane, çalışma odaları, konferans ve protokol odaları, vb.)	X			
2.	Paragraf 1'de belirtilen yerlerden bağlantı donanımının kullanılması	X			
3.	Ofis teçhizatının kullanımı (bilgisayarlar, fotokopi makineleri, muhabere teçhizatı, vb.)	X			
4.	Sosyal ve spor (kapalı-açık) tesislerinin kullanımı	X			
5.	Eğitim ve tatbikat alanlarındaki kolaylık tesislerinin kullanımı	X			
6.	Yemek yeme tesislerinin kullanımı	X			
7.	Yemekler		X		
8.	Barınma		X		
9.	Çekirdek kadroya görev ifası için tahsisli yerlerin bakımı, modernizasyonu veya bunlara ilişkin özel düzenlemeler			X	
10.	Park yerlerinin kullanımı	X			
11.	Çamaşırhane hizmeti		X		
12.	Temizlik hizmeti (hijyen dahil)			X	
13.	Yangın söndürme	X			
14.	Askeri kaynaklardan gelen içme suyu ve kullanma suyu	X			
15.	Ticari kaynaklardan gelen içme suyu ve sanayi suyu			X	
16.	Elektrik			X	
17.	Dispanser tipi sağlık hizmeti ve acil dış tedavisi	X			
18.	Çekirdek Kadro mensupları ve yakınları için askeri hastanelerde acil sağlık hizmeti, hayat kurtarma hizmetleri	X			
19.	Paragraf 17 ve 18'de belirtilenler haricindeki hastane ve sağlık/dış tedavi hizmetleri		X		
20.	Askeri depo kolaylıklarının kullanımı	X			
21.	Karargah ve konaklama yeri arasındaki mahalli toplu ulaşım	X			
22.	Paragraf 21'de belirtilenlerin dışındaki ulaşım faaliyetleri		X		
23.	Akaryakıt ikmali (POL) Desteği			X	

ÇEKİRDEK KADRO KARARGÂHINA SAĞLANAN EV SAHİBİ DESTEĞİ
EK D

Nu.	DESTEK TÜRÜ	ÖDEME ŞEKLİ			
		Ücretsiz	Kişiler /Taraflar tarafından yapılan ödeme	Geri ödeme	Özel anlaşma
24.	Teçhizat, yedek parça ve sarfedilebilir malzeme ikmali				X
25.	Geri verilecek malzemenin paketlenme ve ulaştırma masrafları			X	
26.	Ticari kaynaklardan alınan malzeme ve hizmetler				X
27.	Ticari hatlar üzerinden muhabere			X	
28.	Uluslararası askeri hatlar vasıtasıyla yapılan muhabere				X
29.	Mektup ve Posta hizmetleri -resmi -özel		X	X	
30.	Para tedariki				X
31.	Çekirdek Kadronun kaldığı yerin emniyetinin sağlanması	X			
32.	Çöp toplama/ geri dönüşüm	X			
33.	Akaryakıt kuponlarının verilmesi		X		

TUGAY MEBS KRİTERLERİ

1. **BARIŞ KARARGÂHINDA MEBS BAĞLANTISI.** Ev sahibi ülke, gönüllülük esasına bağlı olarak, NATO üyesi olmayan ülkeleri ve ortak ülkeleri de kapsayan oldukça geniş bir yelpazedeki kuvvetleri içeren hareketlerin yürütülmesi amacıyla, Tugay Karargahına entegre, etkin ve karşılıklı kullanılabilir komuta ve kontrol ve MEBS kabiliyetlerini temin edebilir.

a. Karargah, aşağıdaki hizmetlerin oluşturulması ve kullanılabilir hale getirilmesiyle NATO MEBS'e erişim sağlayabilir:

(1) CSC'ye (Devre Anahtarlamalı Bileşen), PTC'ye (Paket İletimi Bileşeni) ve BME'ye (Bant Genişliği Yönetimi Ekipmanı) bağlantı yapılması.

(2) NATO Gizli Geniş alan Ağı /Çekirdek Kadro (WAN/NS) Sistemi Yüksek LAN.

(Açıklayıcı Bilgi: Tugay Karargâhına ait MEBS teçhizatının satın alınması ve kurulması NATO MEBS politikaları ve usullerine uygun olarak yapılmalıdır.

b. Karargahta aşağıdaki özelliklere sahip dijital PABX, (otomatik özel santral) bulunabilir:

(1) NATO Genel Muhabere Sistemine (NATO NGCS) erişim.

(2) Yerel ve uluslararası Genel Aktarmalı Telefon Şebekesine (PSTN) erişim.

(3) Ev sahibi ülkenin askeri ses sistemlerine erişim.

c. Karargahta internet erişimi olan tasnif dışı yerel ağ bulunabilir.

d. Karargahta, NATO standartları ile uyumlu MEBS hizmetlerini sonlandıran teçhizat bulunabilir:

(1) Telefonlar.

(2) Güvenli telefonlar.

(3) Fakslar.

(4) Güvenli fakslar.

(5) Gerekli veri ağlarını işletecek hizmet sunucuları ve yönlendiriciler.

(6) Gerekli LAN/WAN teçhizatı.

(7) İnternet çalışma istasyonları

(8) Gerekli kripto aletleri.

Tugay Karargahı, tercihen kendisine ait NATO'ya uyumlu güvenli telefonlara, güvenli fakslara, demet kripto cihazlarına ve bunun gibi kendi kripto aletlerine sahip olmalıdır.

- e. Konuşlanmaya yönelik Tugay ve NATO şifre dağıtımı yapılır, planlanır/ yürütülür.
- f. Karargahın ADP'si (Otomatik Veri İşlem), bütün NATO yazılım uygulamalarını (İşletim Sistemi, Ofis Otomasyonu ve Ağ Araçları) İngilizce dilinde taşıyabilecek kapasitededir.
- g. Karargahta sağlanan analog, dijital ve ISDN (Entegre Hizmet Dijital Ağı) devreleri için terminaller bulunabilir.
- h. Karargahın, Ev sahibi ülkenin/Tugayın askeri statik ve/veya mobil MEBS'ine bağlantısı vardır.
- i. Bağlı birliklerin/ünitelerin kendi barış karargahlarında, Tugay Barış Karargahı ile bağlantı sağlayabilmek amacıyla uygun MEBS'i olabilir.
- j. Karargahın aşağıda yazılı olanları yürütmeye yeterli kapasitesi ve deneyimli personeli mevcuttur:
- (1) Frekans yönetimi.
 - (2) Ağ işletimi ve yerel konfigürasyon kontrolü.
 - (3) Bilgisayar Ağı Yönetimi.
 - (4) Ağ kurulumuna yönelik sorun giderme ve onarımlar.
- k. Ülkeler tarafından görevlendirme öncesinde ve Tugay tarafından görev esnasında olmak üzere, karargahta görev alacak kullanıcılara, özel donanım uygulamalarının kullanımı ve bilgisayar güvenliği (COMPUSEC) prosedürleri eğitimi verilir.

TAKDİR YETKİSİNİN BARIŞ ZAMANINDA KULLANILABİLİR MALİ SINIRLARI

EFL	ONAYLANMIŞ BÜTÇENİN % Sİ	EMTİA KAYDININ SİLİNMESİ	HARCAMANIN GİDER KAYDEDİLMESİ	FON VE ÖDEMELERİN TAAHHÜDÜ	İHALE ŞARTLARI	SATIN ALMA VEYA İHALELER	EV SAHİBİ ÜLKE
A	%1,5	TUGAY KOMUTANI	TUGAY KOMUTANI	Bütçe Yöneticisi	Tek teklifli ihale	Satın alma ve İhale Subayı	TUGAY KOMUTANI
B	%10	SİYASİ ASKERİ YÖNLENDİRME KOMİTESİ	SİYASİ ASKERİ YÖNLENDİRME KOMİTESİ	Maliye ve Bütçe Şube Müdürü	Sınırlı İhale	İHALE SONUÇLANDIRMA KOMİTESİ	TUGAY KOMUTANI
C	%25	SİYASİ ASKERİ YÖNLENDİRME KOMİTESİ	SİYASİ ASKERİ YÖNLENDİRME KOMİTESİ	Tugay Komutanı	Resmi İhale	İHALE SONUÇLANDIRMA KOMİTESİ	TUGAY KOMUTANI
D	%25'in üzeri	SİYASİ ASKERİ YÖNLENDİRME KOMİTESİ	SİYASİ ASKERİ YÖNLENDİRME KOMİTESİ	SİYASİ ASKERİ YÖNLENDİRME KOMİTESİ	Uluslararası İhale	SİYASİ ASKERİ YÖNLENDİRME KOMİTESİ	SİYASİ ASKERİ YÖNLENDİRME KOMİTESİ

GÜNEYDOĞU AVRUPA ÇOKULUSLU BARIŞ GÜCÜ
KARARGAH YERİ VE KRİTİK ROTASYONEL GÖREVLER DAĞITILIM TABLOSU
(22 ŞUBAT 2008'DE İSTANBUL'DA İMZALANAN GÜNEYDOĞU AVRUPA ÇOKULUSLU BARIŞ
GÜCÜ ANLAŞMASI EK 5'İNCİ PROTOKOLÜ EKİDİR)

PERİYOD	ÜLKE	GAÇBG KH.YERİ	ROTASYONEL GÖREVLER						NOT	
			BAŞ-KAN PMSC	TUG. KOM.	K. YRD. HRK.	K. YRD. İD.	KUR BŞK.	KUR BŞK. YRD. HRK.		KUR. BŞK YRD. İD.
1999-2001	1								X	
	2	FİLİBE (1)						X		
	3		X							
	4					X				
	5							X		
	6				X					
	7				X					
2001-2003	1					X				
	2	FİLİBE (1)					X			
	3			X						
	4									X
	5				X					
	6		X							
	7							X		
2003-2005	1				X					
	2				X					
	3							X		
	4			X						
	5									X
	6	KÖSTENCE (2)					X			
	7		X							
2005-2007	1		X							
	2			X						
	3									X
	4				X					
	5					X				
	6	KÖSTENCE (2)					X			
	7							X		
2007-2009	1					X				
	2									X
	3							X		
	4				X					
	5		X							
	6			X						
	7	İSTANBUL (3)					X			
2009-2011	1			X						
	2		X							
	3				X					
	4									X
	5					X				
	6							X		
	7	İSTANBUL (3)					X			
2011-2013	1					X				
	2				X					
	3	LARISA (4)					X			
	4		X							
	5			X						
	6									X
	7							X		
2013-2015	1					X				
	2							X		
	3	LARISA (4)					X			
	4									X
	5				X					
	6		X							
	7			X						

Makedonya Cumhuriyeti Dışışleri Bakanlıđı

Nu.96-172/1

Üsküp 10.03.2011

21 Ekim 2009 tarihinde Sofya'da imzalanan Güneydođu Avrupa Çokuluslu Barış Gücü Anlaşması Beşinci Ek Protokolüne İlişkin Teknik Hataların Düzenlenmesi Tutanađı.

Viyana Anlaşmalar Hukuku Sözleşmesi 79. maddesi uyarınca, 28 Eylül 1998 tarihinde Üsküp'te imzalanan Güneydođu Avrupa Çokuluslu Barış Gücü Anlaşmasının bir depozitörü (güvencesi-depozito) olarak hareket eden Makedonya Cumhuriyeti Dışışleri Bakanlıđı, Güneydođu Avrupa Çokuluslu Barış Gücü Anlaşmasına 21 Ekim 2009 tarihinde Sofya'da yapılan 5'inci Ek Protokol'ün 3, 4, 6, 9 ve 10'uncu maddelerinin yanı sıra EK-A LAHIKA 3'ü, EK-C LAHIKA-5'i ve EK-C LAHIKA-6'sında tanımlanan teknik hataların düzeltilmesi için bir teklifi Anlaşmacı Tarafra dağıtmıştır.

Bakanlık, 21 Ekim 2009 tarihinde Sofya'da imzalanan Güneydođu Avrupa Çokuluslu Barış Gücü Anlaşması Beşinci Ek Protokolünde tanımlanan teknik hataların aşağıda belirtildiđi şekilde düzeltildiđi konusunda bilgi vermekten onur duyar:

- Madde 3 "Anlaşma'nın IV'üncü maddesinin 12'nci paragrafının f bendi aşağıdaki şekilde deđiştirilmiştir."
- Madde 4 "Anlaşma'nın IV'üncü maddesine aşağıda yazılı olan yeni paragraf "18" ilave edilmiştir:

18. Siyasi-Askeri Yönlendirme Komitesi, Tugay Komutanının teklifi üzerine Görev Madalyası verebilir. Madalyanın şekli ve ismi Siyasi-Askeri Yönlendirme Komitesi tarafından uygun bulunarak onaylanır. "

- Madde 6 "Anlaşma'nın VII'nci maddesinin 2'nci paragrafı aşağıdaki şekilde deđiştirilmiştir:
- Madde 9 "Anlaşma'nın X'üncü maddesinin 2'nci paragrafı aşağıdaki şekilde deđiştirilmiştir:"
"2.Taraflar arasında çokuluslu bir lojistik sistemi geliştirilecektir. Harekât ve tatbikatlarda sağlanacak lojistik desteđe yönelik ilkelerin belirlenmesi amacıyla, ayrı ayrı deđerlendirme yapılmak kaydıyla, her bir durum için ayrı Anlaşma/Mutabakat Muhtıraları düzenlenebilir."
- Madde 10 "Anlaşma'nın X'üncü maddesinin 3'üncü paragrafının c bendi aşağıdaki şekilde deđiştirilmiştir:
"c.Geri ödeme yapılmaksızın, çekirdek kadro personeli ve yakınlarına sivil ve askeri hastanelerde acil müdahalenin yapılmasını,
- EK A, LAHIKA 3'ün ikinci nüshası kaldırılacak ve iptal edilecektir.
- EK C, LAHIKA 5'de sayfanın sağ tarafındaki bölüm okunaklı hale getirilecektir.
- EK-C LAHIKA 6'nın içeriđi düzeltilecek ve köşeli parantez, normal parantez ile deđiştirilecektir.

Düzeltilme önerilerine ilişkin itirazların bildirilmesi için son tarih olarak belirlenen 13 Aralık 2010 tarihi itibarıyla, Depozitör olarak Bakanlık'a hiçbir itiraz bildirilmemiştir.

Sonuç olarak, Bakanlık bu tutanak ile 21 Ekim 2009 tarihinde Sofya'da imzalanan, kopyası Güneydođu Avrupa Çokuluslu Barış Gücü Anlaşmasına taraf Devletlere dağıtılan, Güneydođu Avrupa Çokuluslu Barış Gücü Anlaşması 5'inci Ek Protokol'ünün metni üzerinde gerekli deđişiklikleri yapmıştır.

Devlet Bakanı
Abdulkadar Memedi

FIFTH ADDITIONAL PROTOCOL TO THE
AGREEMENT

ON THE MULTINATIONAL PEACE FORCE
SOUTH-EASTERN EUROPE

PREAMBLE:

The States - Parties to the Agreement on the Multinational Peace Force South-Eastern Europe (MPFSEE), signed in Skopje on the 26th of September 1998, as supplemented and amended by the First Additional Protocol there to, signed in Athens on the 12th of January 1999, the Second Additional Protocol signed in Bucharest on the 30th of November 1999, the Third Additional Protocol, signed in Athens on the 21st of June 2000, and the Fourth Additional Protocol, signed in Rome, on the 11th of December 2002,

Reaffirming their commitment to the aims and principles provided for in the Agreement on the MPFSEE (the Agreement)

Taking into account the need to address and resolve HQ SEEBRIG deployment issues.

Willing to further improve and update the Agreement in order to accommodate the enlargement of the MPFSEE initiative.

Reiterating the importance of MPFSEE as a regional initiative to enhance and deepen the cooperation between SEDM nations in the regional stability and international security.

Have agreed on the following:

Article 1

In Article II, a new paragraph 5 is inserted, to read as follows:

"5. All operational and logistic aspects related to SEEBRIG activities are to be conducted/developed, in principle and where possible, in accordance with NATO's STANAGs".

Article 2

In Article IV, paragraph 8 is deleted

The numbering of the subsequent paragraphs is changed accordingly.

Article 3

In Article IV, paragraph 11 f of the Agreement is amended, to read as follows:

"f. Common budget, including -but not limited to- HQ SEEBRIG, Nucleus Staff, Mission and Exercise budgets

Article 4

In Article IV of the Agreement, a new paragraph 17 is inserted, to read as follows:

"18. The PMSC may grant Mission Medals, based on COMSEEBRIG proposal. The model and the title are to be approved and certified by the PMSC."

Article 5

Paragraph 1 of Article VII of the Agreement is amended, to read as follows:

"1. The structure of the Force HQ to include a Nucleus Staff and the Contingency Establishment (CE) for the Force HQ and Personnel Establishment (PE) for the Nucleus Staff are included in Annex-C (Force Headquarters) of this Agreement. The staff slots - except the Brigade Command Group- are to be allocated to the Parties according to the ratio of their respective force contributions. MPFSEE Nations with Observer status may send Liaison Staff to HQ SEEBRIG."

Article 6

In article VII of the Agreement, Article 2 is amended, to read as follows:

"2. The Brigade Command Group shall be composed of the Commander of the Brigade, two Deputies, Chief of Staff and two Deputy Chiefs of Staff. The duties of the Brigade Commander shall be discharged on a two-year basis by an Army brigadier general of the Parties, where a colonel of the Host nation discharges the duties of the Chief of Staff in the Brigade. The other key command posts are to be rotational once every two-three years among the Parties. The exact length of rotation would be subject to advance consultation. All the replacements of HQ SEEBRIG Rotational Nucleus Staff have to be done after the completion of the designated tour of duty, including an overlapping period. The above-mentioned replacement has to be done preferably before the end of September of the related year. The above-mentioned overlapping period applies also for every replacement of HQ SEEBRIG national Nucleus staff. The Host Nation would be excluded from COM, DCOMs and DCOS rotation."

Article 7

In article VIII of the Agreement, Paragraph 3 is amended, to read as follows:

"3. Combined training to include reconnaissance activities, command post/field training exercises, and crisis management exercises will be conducted according to commonly agreed-upon plans and programs."

Article 8

In article VIII of the Agreement, a new Paragraph 4 of the Agreement is inserted, to read as follows:

"4. Prior to deployment in a Peace Support Operation / Area of Operation (AOO), and subject to the approval of PMSC, HQ SEEBRIG "may" conduct joint training activities along with the Coalition/Alliance partners in order to meet the incoming mission requirements."

Article 9

In Article X of the Agreement, paragraph 3c is amended, to read as follows:

"c. Emergency treatment in the civilian or military hospitals without any reimbursement, to Nucleus Staff Personnel and their dependants"

Article 10

In Article X of the Agreement, paragraph 2 is amended, to read as follows:

"2.A multinational logistics system is to be developed among the Parties. Separate agreements/MOUs could be concluded, on a case-by-case basis, to specify the principles for providing logistic support during operations and exercises."

Article 11

In Article X of the Agreement, a new paragraph 3 is inserted, to read as follows:

"3. In order to implement the provisions of the Agreement and its Additional Protocols, COMSEEBRIG may be authorized, on a case by case basis, by PMSC, to sign Technical Agreements or other necessary mission-related arrangements, in accordance with approved SEEBRIG's SOPs."

The numbering of the subsequent paragraphs is changed accordingly.

Article 12

In Article XI of the Agreement, paragraph 2 is amended, to read as follows:

"2. Separate agreements, on a case-by-case basis, could specify the status of forces when the Brigade is deployed for peace support operations."

Article 13

In Article XII of the Agreement, paragraph 3 is amended, to read as follows:

"3. Equipment purchased through common funds is the common property of the Parties. The rented and leased equipment/services through common funds will be supported using common budget, based on the contract.

The status of the common property, leased and rented equipment/services, as well as the national equipment provided by the host nation for temporary use, will be recorded in separate inventory lists and such acquisitions will be included, as full list, in annual reports."

Article 14

The abbreviation "WEU" is replaced by the abbreviation "EU" throughout the Agreement and its Additional Protocols. Moreover, the term "USD" will be replaced by "EURO" throughout the Agreement and its Additional Protocols.

Article 15

In Annex A of the Agreement paragraph 2 is amended, to read as follows:

"Each maneuver battalion is to be composed of 2 or 3 companies, combat support and combat service support units if and as required and should have the capabilities such as:"

The text of the subparagraphs a, b, c, d remain unchanged.

Article 17

In Annex C of the Agreement, paragraph 5a (7) (a) (VII) is amended to read as follows:

“(VII) Development of guidelines for logistic and CIS interoperability.”

Article 18

In Annex C paragraph 5a (7) (b) of the Agreement, a new paragraph (VI) is inserted, to read as follows:

“(VI) Coordination of CIS requirements in accordance with APPENDIX 6 (CIS IN DEPLOYED LOCATIONS). Those criteria maybe amended by a PMSC decision”.

Article 19

In Annex C paragraph 5a, a new subparagraph (8) is inserted, to read as follows:

“(8). CIS in deployed HQ locations, in accordance with Appendix 6 , would require further separate arrangements between the Parties.”

Article 20

In Annex C of the Agreement, paragraph 6e is amended, to read as follows:

“e. G5 (PLANS): mid/long-term and contingency plans.”

Article 21

In Annex C of the Agreement, a new paragraph 6i is inserted, to read as follows:

“i. G-9 (CIMIC): CIMIC plans and policies, CIMIC Center, Joint Military Commission/JMC, programs and projects, CIMIC liaison functions and Public Information in peacetime if PIO is not activated.”

The subsequent subparagraphs will be renumbered accordingly.

Article 22

In Annex D, Article II of the Agreement, paragraph 5 is amended, to read as follows:

“5. Nucleus Staff means the key headquarters personnel, permanently provided by the Parties and put under COMSEEBRIG authority for routine planning and other staff functions as detailed in Annex C (Force HQ) Appendix 3 (Nucleus Staff).”

Article 23

In Annex D, Article IV of the Agreement a new paragraph 4 is inserted, to read as follows:

“The Host Nation may fulfill the SEEBRIG CIS criteria in accordance with Appendix 2. Those criteria maybe amended by a PMSC decision”

Article 24

In Annex E Article 3 paragraph 1c (1), new subparagraphs (h) and (i) are inserted, to read as follows:

"(h) All costs for the mission for HQ SEEBRIG, HQ COY and Signal COY will be funded from common budget excluding the costs for ROLE 3 medical treatment, salaries, per diem and travel expenses for personnel on leave.

"i. Costs that will arise for food, accommodation and travelling for CE Personnel are National responsibility except TOA period to COMSEEBRIG. The TOA period will be decided for all Nations by the PMSC for each specific mission.

Article 25

In Annex E, Article 3 paragraph 1d of the Agreement, subparagraph (1) is amended, to read as follows:

"(1) Cost share is each Party's contribution to the common budget which will be calculated on the number of PHQ MPFSEE Peace Establishment (PE) slots allocated to each Party for the peace time. Vacant, rotational, and temporary augmentation slots will not affect cost share. In principle, the cost shares will be effective for the entire fiscal year. Therefore, any changes in the PE slot allocation during the FY will be effective on the cost shares of the Parties for the following FY. For the mission purposes the cost sharing formula is to be based on the number of CE slots allocated within the manning list adopted for the specific mission."

Article 26

In Annex E, Article 5, at the end of paragraph 1 a new sentence is inserted, to read as follows:

"For other situations than peace time, (missions, operations) the payment of contributions will be done in accordance with the decisions taken by PMSC, based on HQ SEEBRIG proposals."

Article 27

In Annex E, Article 5, a new paragraph 6 is inserted, to read as follows:

"6. COMSEEBRIG is authorized to conclude contracts necessary for the peace time providing that these Effective Financial Limits of discretionary power are in accordance with APPENDIX 1 to ANNEX E. For the mission period COMSEEBRIG will be authorized by the PMSC to conclude contracts necessary for the mission providing that these are in accordance with Effective Financial Limits of discretionary power up to (30.000) EUROS for level A, (137.000) EUROS for level B and (211.000) EUROS for Level C. Over these limits COMSEEBRIG will require a specific PMSC approval."

Article 28

The titles of the Appendices of Annex A to the Agreement are amended, to read as follows:

APPENDIX-1: SEEBRIG general structure

APPENDIX-2: Troop Contributions by the Parties.

APPENDIX-3: Organization of SEEBRIG.

Article 29

Updated versions of Appendices 2 and 3 to Annex A of the Agreement are attached.

Article 30

The titles of the Appendices of Annex C to the Agreement are amended, to read as follows:

APPENDIX-1: HQ SEEBRIG structure during the peace time

APPENDIX-2: HQ SEEBRIG structure during the mission time

APPENDIX-3: HQ SEEBRIG Manning List during the peace time (NS)

APPENDIX-4: HQ SEEBRIG CE ;

Article 31

Updated versions of the Appendices 1, 2, 3 and 4 to Annex C to the Agreement and new Appendices 5 and 6 thereto are attached. The titles of the new Appendices 5 and 6 are as follows:

APPENDIX-5: Tentative HQ SEEBRIG Manning List during the mission time (PE + CE)

APPENDIX-6: CIS in deployed HQ locations.

Article 32

The title of Appendix 1 to Annex D of the Agreement is amended to read as follows:

APPENDIX-1: Host Nation Support for the establishment and functioning of the permanent HQ SEEBRIG. Furthermore, an updated version of Appendix 1 and a new Appendix 2 to Annex D are attached. The title of this new Appendix 2 is "CIS connectivity in peace HQ".

Article 33

Appendix 1 to ANNEX E of the Agreement is attached.

Article 34

Updated version of the chart on HQ SEEBRIG LOCATION AND CRITICAL ROTATIONAL SLOTS which was attached to the First Additional Protocol of the Agreement and amended by the Fourth Additional Protocol thereto is hereby attached.

Article 35

This Protocol is subject to ratification or approval. Ten days after all Parties have notified the depositary of the Agreement about the completion of their respective internal procedures, this Protocol shall enter into force. The depositary of the Agreement shall notify the Parties about each deposit, as well as about the date of entry into force of this Protocol.

Signed in, in seven originals, in the English language, one for each Party.

Signed in Sofia on 21 October 2009, in seven originals, in the English language, one for each Party.

H.E. Mr. Arben IMAMI
Minister of Defence

H.E. Mr. Nikolay MLADENOV
Minister of Defence

H.E. Mr. Evangelos VENIZELOS
Minister of National Defence

H.E. Mr. Giuseppe COSSIGA
Deputy Minister of Defence

H.E. Mr. Zoran KONJANOVSKI
Minister of Defence

H.E. Mr. Viorel OANCEA
State Secretary for Defence Policy
and Planing

H.E. Mr. Mehmet Vecdi GÖNÜL
Minister of National Defence

SEEBRIG GENERAL STRUCTURE

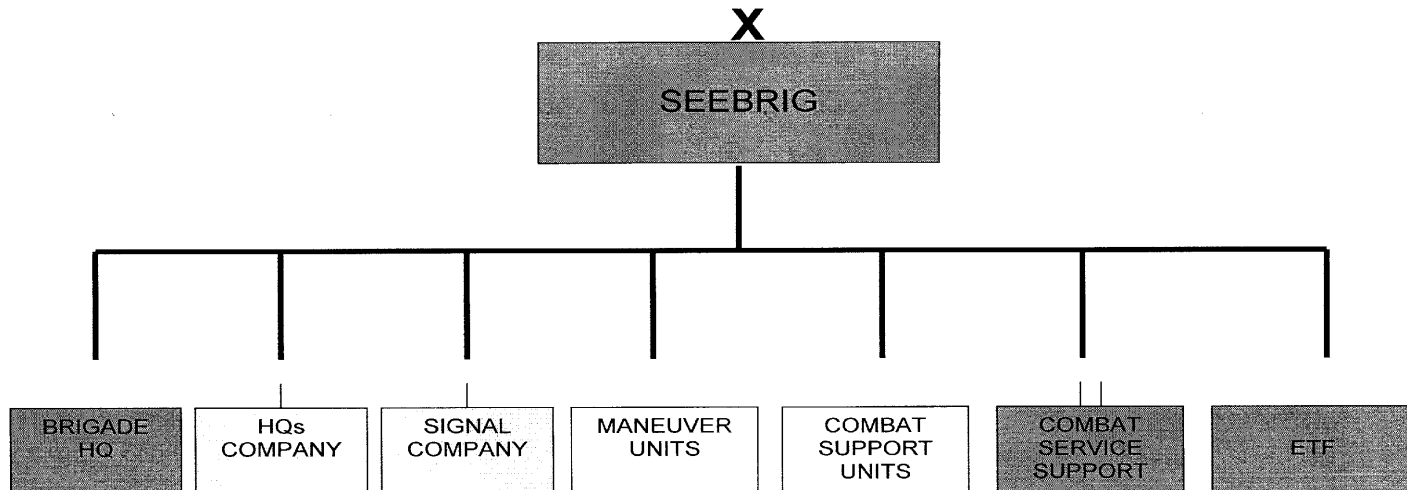

 MULTINATIONAL

 HOST NATION
(HQs LOCATION)

APPENDIX 2 TO ANNEX A
 (ATTACHED TO THE FIFTH ADDITIONAL PROTOCOL TO THE AGREEMENT ON
 THE MULTINATIONAL PEACE FORCE SOUTH-EASTERN EUROPE

TROOP CONTRIBUTIONS BY THE PARTIES

NR.	NATION	BDE HQ/SIGNAL COY	MANEUVER UNITS	COMBAT SUPPORT UNITS	COMBAT SERVICE SUPPORT BATTALION	ETF
1						
2			 HO		CSS (-)	
3			 HO		CSS (-) EOD HQ	
4			 HO (-) - MAINTENANCE PLT - SIGNAL PLT - MEDICAL PLT - ENGINEER PLT	 DEPENDING ON CONTINGENCY	 DEPENDING ON CONTINGENCY	
5						
6			 HO - RECCE PLT - MORTAR PLT - SIGNAL PLT - LAUNCH PLT		OR	
7			 HO - SUPPLY AND MAINTENANCE PLT - SIGNAL PLT - MEDICAL PLT - QUARTERMASTER PLT - RECCE PLT - MORTAR PLT		CSS (-) EOD HQ	 CONSTRUCTION

APPENDIX 2 TO ANNEX A
 (ATTACHED TO THE FIFTH ADDITIONAL PROTOCOL TO THE AGREEMENT ON
 THE MULTINATIONAL PEACE FORCE SOUTH-EASTERN EUROPE

8				<div style="border: 1px solid black; padding: 5px; margin: 0 auto; width: 80px;"> MN MP </div>		
9				... <div style="border: 1px solid black; padding: 5px; margin: 0 auto; width: 80px;"> MN CIMIC </div>		
10				... <div style="border: 1px solid black; padding: 5px; margin: 0 auto; width: 100px;"> MN STAR </div>		
11				.. <div style="border: 1px solid black; padding: 5px; margin: 0 auto; width: 100px;"> HUMINT TEAMS MN </div>		
12				.. <div style="border: 1px solid black; padding: 5px; margin: 0 auto; width: 100px;"> CI TEAMS MN </div>		

IF BDE HQ IS LOCATED IN RESPECTIVE COUNTRY,
 REGARDLESS OF LOCATION OF BDE

1 INF COY

13 MECH INF COY

FOR DETAILS REFER TO APPENDIX-3

* From Regiment to Company.

Note: Number 8,9,10,11,12 Units will be allocated for mission with a Force Generation Conference.

Organization of SEEBRIG

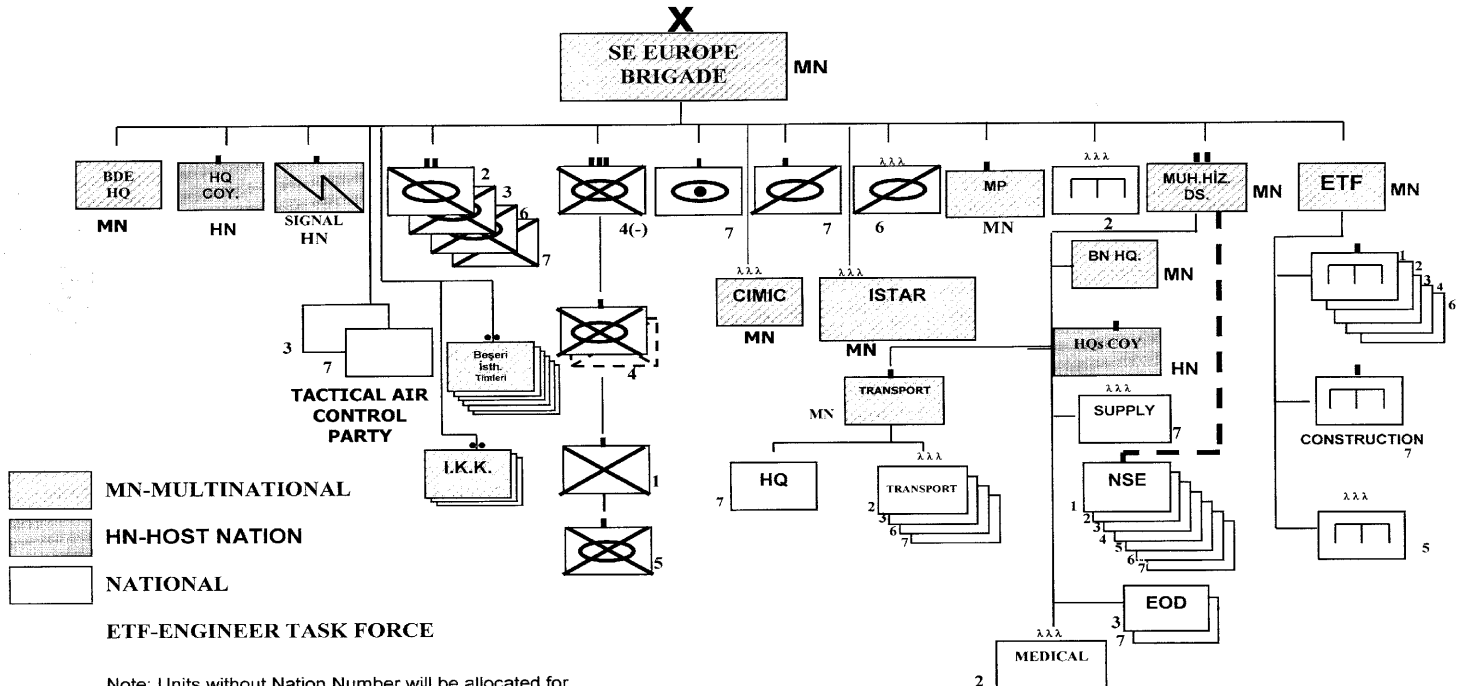

Note: Units without Nation Number will be allocated for mission with a Force Generation Conference.

HQ SEEBRIG STRUCTURE DURING THE PEACE TIME

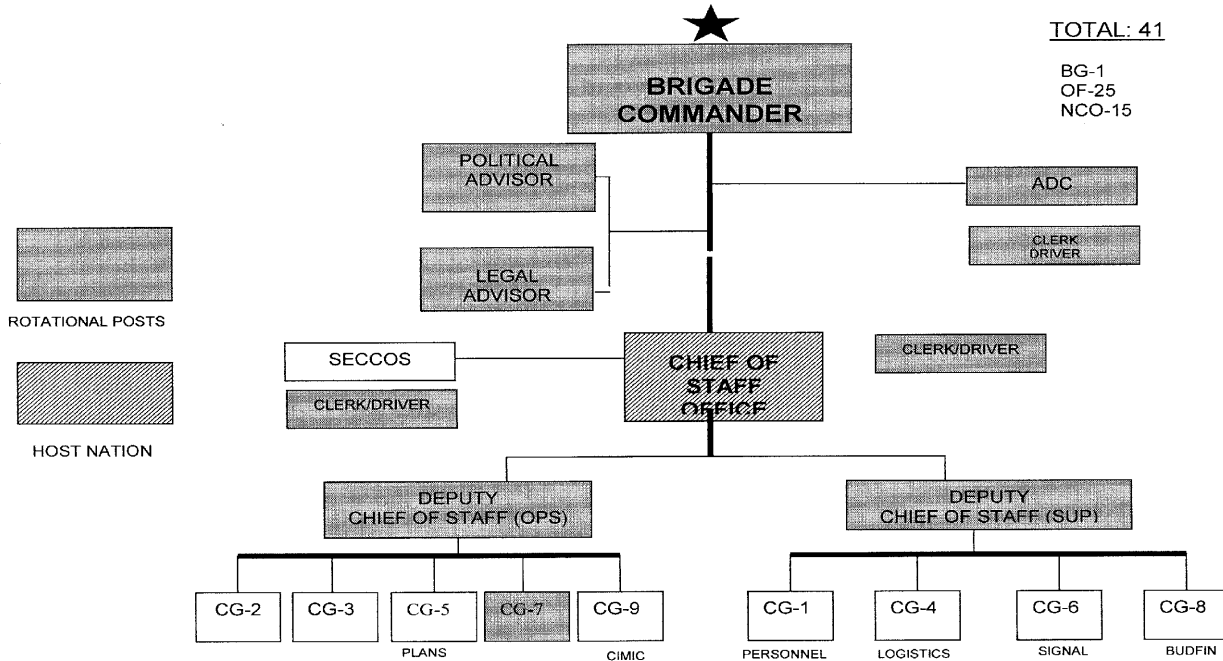

* Slot G6 Tech Spec covered by Na.6 deleted. Also if Slot G4 Purchasing&Contracting Officer covered by HN is approved total Number will be 42.

APPENDIX 2 TO ANNEX C
 (ATTACHED TO THE FIFTH ADDITIONAL PROTOCOL TO THE AGREEMENT ON
 THE MULTINATIONAL PEACE FORCE SOUTH-EASTERN EUROPE

HQ SEEBRIG STRUCTURE DURING THE MISSION TIME

TOTAL: 104 – 104 MPFSEE nations

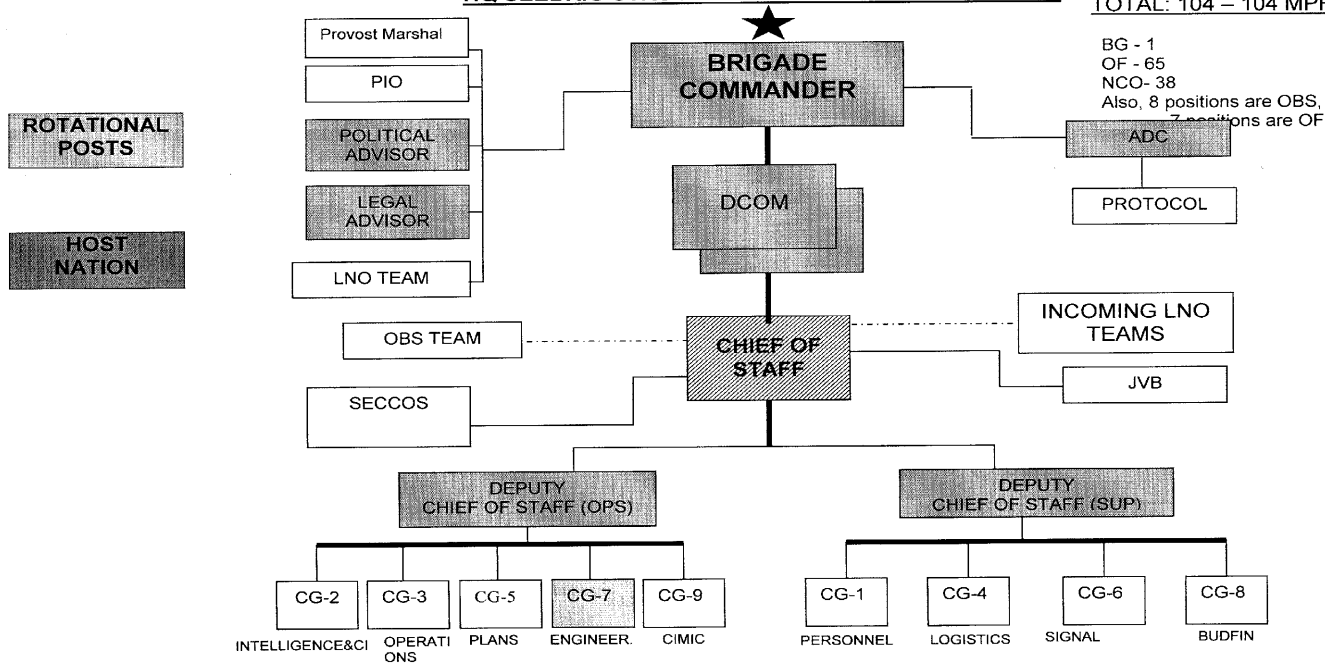

BG - 1
 OF - 65
 NCO - 38
 Also, 8 positions are OBS,
 7 positions are OF

----- Personnel not included
 In the HQ structure

If Slot G4 Purchasing&Contracting Officer covered by HN is approved total Number will be 105.

HQ SEEBRIG MANNING LIST DURING THE PEACE TIME (NS)

NR	CE NO	PE NO	DESCRIPTION	POSITION	RANK	STATUS	NATION	REMARKS	
OFFICE OF THE COMMANDER									
1	CECGA001	PECGA001	COMMANDER	COM	OF	6	NS	R	ROTATIONAL
2	CECGA002	PECGA002	MILITARY ASSISTANT/ADC	MA	OF	3/4	NS	R	SAME NA AS CECGA001
3	CECGA004	PECGA003	CLERK/DRIVER	CLERK	OR	6	NS	R	SAME NA AS CECGA001
4	CECGA005	PECGA004	OFFICE OF THE BDE COMMANDER	POLITICAL ADVISOR	OF	4/A-4	NS	R	ROTATIONAL NATIONS 1 AND 5
5	CECGA008	PECGA006	OFFICE OF THE BDE COMMANDER	LEGAL ADVISOR	OF	3/4	NS	HN	
6	CECGA009	PECGA007	OFFICE OF THE BDE COMMANDER	CLERK/DRIVER	OR	4/6	NS	2	
OFFICE OF COS									
7	CECOS001	PECOS001	OFFICE OF THE CHIEF OF THE STAFF	COS	OF	5	NS	HN	HOST NATION
8	CECOS002	PECOS002	OFFICE OF THE CHIEF OF THE STAFF	CLERK/DRIVER	OR	5/6	NS	HN	SAME NA AS CECGA001
9	CECOS003	PECOS003	OFFICE OF THE CHIEF OF THE STAFF	SECCOS	OF	4	NS	7	When Na7 is HN, filled by Na3
10	CECOS004	PECOS004	OFFICE OF THE CHIEF OF THE STAFF	CLERK/DRIVER	OR	4/6	NS	6	
KURMAY BAŞKANI HAREKAT YARDIMCISININ KARARGAHI									
11	CEDCOS001	PEDCOS001	DEPUTY COS		OF	5	NS	R	ROTATIONAL
12	CEDCOS002	PEDCOS002	CLERK/DRIVER		OR	4	NS	R	SAME NA AS CECGA001
OFFICE OF DCOS SUP									
13	CEDCOSS001	PEDCOSS001	DEPUTY COS		OF	5	NS	R	ROTATIONAL
14	CEDCOSS002	PEDCOSS002	CLERK/DRIVER		OR	4	NS	R	SAME NA AS CECGA001

APPENDIX 3 TO ANNEX C
(ATTACHED TO THE FIFTH ADDITIONAL PROTOCOL TO THE AGREEMENT ON
THE MULTINATIONAL PEACE FORCE SOUTH-EASTERN EUROPE

HQ SEEBRIG MANNING LIST DURING THE PEACE TIME (NS)

OFFICE OF G-1									
15	CECG101	PECG101	OFFICE OF THE CHIEF CG-1 (PERSONNEL)	CHIEF CG-1	OF	4	NS	2	
16	CECG102	PECG102	OFFICE OF THE CHIEF CG-1 (PERSONNEL)	PLANS OFFICER	OF	3	NS	7	
17	CECG107	PECG103	OFFICE OF THE CHIEF CG-1 (PERSONNEL)	CLERK/DRIVER	OR	4/6	NS	6	
OFFICE OF G-2									
18	CECG201	PECG201	OFFICE OF THE CHIEF CG-2 (INTELLIGENCE & CI)	CHIEF CG-2	OF	4	NS	3	When Na7 is HN, filled by Na7
19	CECG219	PECG203	OFFICE OF THE CHIEF CG-2 (INTELLIGENCE & CI)	CLERK/DRIVER, SEC NCO	OR	4/6	NS	3	When Na7 is HN, filled by Na7
OFFICE OF G-3									
20	CECG301	PECG301	STAFF OFFICER	CHIEF CG-3	OF	4	NS	7	
21	CECG303	PECG302	CLERK	CLERK/DRIVER	OR	4/5/6	NS	2	
22	CECG306	PECG304	STAFF OFFICER	HRK.EGT.SB.	OF	3	NS	3	
23	CECG307	PECG305	STAFF OFFICER	G-3 TRNG OFFICER	OF	3	NS	4	
OFFICE OF G-4									
24	CECG401	PECG401	OFFICE OF THE (LOGISTICS)	CHIEF CG-4	OF	4	NS	4	
25	CECG408	PECG403	OFFICE OF THE CHIEF CG-4 (LOGISTICS)	CLERK/DRIVER	OR	3	NS	7	
26	CECG409	PECG404	OFFICE OF THE CHIEF CG-4 (LOGISTICS)	MOVEMENT OFF	OF	2/3	NS	3	

APPENDIX 3 TO ANNEX C
(ATTACHED TO THE FIFTH ADDITIONAL PROTOCOL TO THE AGREEMENT ON
THE MULTINATIONAL PEACE FORCE SOUTH-EASTERN EUROPE

HQ SEEBRIG MANNING LIST DURING THE PEACE TIME (NS)

27			OFFICE OF THE CHIEF CG-4 (LOGISTICS)	PURCHASING&CONTRA CTING OFFICER	OF	2/3	NS	HN	TBD IN PMSC
OFFICE OF G-5									
28	CECG501	PECG501	STAFF OFFICER	BRANCH CHIEF	OF	4	NS	2	
29	CECG503	PECG502	STAFF OFFICER	G-5 PLAN	OF	2/3	NS	R	ROTATIONAL (in two-year basis)NATIONS 1 AND 5,Na5 Starts
30	CECG505	PECG503	CLERK/DRIVER	CLERK/DRIVER	OR	4	NS	R	ROTATIONAL(in two- year basis)NATIONS 1 AND 5,Na5 Starts
OFFICE OF G-6									
31	CECG601	PECG601	OFFICE OF THE CHIEF CG-6 (SIGNAL)	CHIEF CG-6	OF	4	NS	6	
32	CECG609	PECG603	OFFICE OF THE CHIEF CG-6 (SIGNAL)	FREQUENCY MGMT OFF	OF	2/3	NS	2	
33	CECG611	PECG604	OFFICE OF THE CHIEF CG-7 (SIGNAL)	CLERK/DRIVER	OR	3	NS	3	
OFFICE OF G-7									
34	CECG701	PECG701	OFFICE OF THE CHIEF CG-6 (ENGINEER)	CHIEF CG-7	OF	4	NS	R	ROTATIONAL NATIOS 1 AND 5
35	CECG703	PECG702	OFFICE OF THE CHIEF CG-7 (ENGINEER)	ENG PLANS OFF	OF	3	NS	3	
36	CECG704	PECG703	OFFICE OF THE CHIEF CG-7 (ENGINEER)	ENG OPS OFF	OF	2/3	NS	6	

APPENDIX 3 TO ANNEX C
(ATTACHED TO THE FIFTH ADDITIONAL PROTOCOL TO THE AGREEMENT ON
THE MULTINATIONAL PEACE FORCE SOUTH-EASTERN EUROPE

HQ SEEBRIG MANNING LIST DURING THE PEACE TIME (NS)

37	CECG705	PECG704	OFFICE OF THE CHIEF CG-7 (ENGINEER)	CLERK/DRIVER	OR	4/6	NS	R	ROTATIONAL NATIOS 1 AND 5
OFFICE OF G-8									
38	CECG801	PECG801	OFFICE OF THE CHIEF CG-8 (BUDFIN)	CHIEF CG-8	OF	4	NS	3	
39	CECG806	PECG803	OFFICE OF THE CHIEF CG-8 (BUDFIN)	CLERK/DRIVER	OR	4/6	NS	3	
SIVIL ASKERI ISBIRLIGI SUBE MÜDÜRLÜĞÜ									
40	CECG901	PECG901	OFFICE OF THE CHIEF CG-9 (CIMIC)	CHIEF CG-9	OF	4	NS	6	
41	CECG902	PECG902	OFFICE OF THE CHIEF CG-9 (CIMIC)	PLANS OFFICER	OF	3	NS	HN	
42	CECG914	PECG903	OFFICE OF THE CHIEF CG-9 (CIMIC)	CLERK/DRIVER	OR	4/5/6	NS	7	

APPENDIX 4 TO ANNEX C
 (ATTACHED TO THE FIFTH ADDITIONAL PROTOCOL TO THE AGREEMENT ON
 THE MULTINATIONAL PEACE FORCE SOUTH-EASTERN EUROPE

HQ SEEBRIG CE

NR	CE NO	DESCRIPTION	POSITION	RANK		STATUS	NATION	REMARKS
		OFFICE OF THE COMMANDER						
1	CECGA003	OFFICE OF THE BDE COMMANDER	PROTOCOL OFFICER	OF	3	CE	R	SAME NA AS CECGA001
		DEPUTY COMMAND GROUP OPS						
2	CECGB001	DEPUTY BDE COMMANDER	DCOM	OF	5	CE	R	ROTATIONAL
3	CECGA002	EXECUTIVE OFFICER		OF	2	CE	R	SAME NA AS CECGB001
4	CECGB003	CLERK/DRIVER		OR	4	CE	R	SAME NA AS CECGB001
		DEPUTY COMMAND GROUP SUP						
5	CECGC001	DEPUTY BDE COMMANDER	DCOM	OF	5	CE	R	ROTATIONAL
6	CECGC002	EXECUTIVE OFFICER		OF	2	CE	R	SAME NA AS CECGC001
7	CECGC003	CLERK/DRIVER		OR	4	CE	R	SAME NA AS CECGC001
		POLAD (COUNTRY ADVISOR)						
8	CECGA006	OFFICE OF THE BDE COMMANDER	CLERK/DRIVER	OR	6	CE	6	
		PROVOST MARSHAL						

APPENDIX 4 TO ANNEX C
(ATTACHED TO THE FIFTH ADDITIONAL PROTOCOL TO THE AGREEMENT ON
THE MULTINATIONAL PEACE FORCE SOUTH-EASTERN EUROPE

HQ SEEBRIG CE

9	CECGA010	OFFICE OF THE BDE COMMANDER MEDIA	PROVOST MARSHAL	OF	2/3	CE	4	
10	CECGA011	OFFICE OF THE BDE COMMANDER	HALKLA İLİŞKİLER ŞUBE MÜDÜRÜ	OF	4	CE	7	
11	CECGA012	OFFICE OF THE BDE COMMANDER	BASIN SUBAYI	OF	3	CE	3	
12	CECGA013	OFFICE OF THE BDE COMMANDER	CLERK/DRIVER	OR	4	CE	2	
13	CECGA016	OFFICE OF THE BDE COMMANDER	CLERK/DRIVER /FOTO. TEKNİSYENI/ KAMERAMAN	OR	4	CE	5	
		JOINT VISITORS BUREAU						
14	CEJVB002	VISITING OFF G1 PERSONNEL		OF	1/2	CE	5	
15	CECG103	OFFICE OF THE CHIEF CG-1 (PERSONNEL)	MANPOWER OFF	OF	2/3	CE	1	
16	CECG104	OFFICE OF THE CHIEF CG-1 (PERSONNEL)	DRIVER	OR	3	CE	1	
17	CECG105	OFFICE OF THE CHIEF CG-1 (PERSONNEL)	WELFARE OFF	OF	2	CE	1	
18	CECG106	OFFICE OF THE CHIEF CG-1 (PERSONNEL)	CLERK/DRIVER	OR	3	CE	3	

APPENDIX 4 TO ANNEX C
(ATTACHED TO THE FIFTH ADDITIONAL PROTOCOL TO THE AGREEMENT ON
THE MULTINATIONAL PEACE FORCE SOUTH-EASTERN EUROPE

HQ SEEBRIG CE

		G2						
		G-2 PLANS						
19	CECG202	OFFICE OF THE CHIEF CG-2 (INTELLIGENCE & CI)	PLANS OFFICER	OF	3	CE	7	
20	CECG206	OFFICE OF THE CHIEF CG-2 (INTELLIGENCE & CI)	INTEL NCO	OR	6	CE	4	
		G2 COLLECTION COORDINATION INFORMATION						
21	CECG207	OFFICE OF THE CHIEF CG-2 (INTELLIGENCE & CI)	INTEL ANALYSIST	OF	3	CE	6	
22	CECG209	OFFICE OF THE CHIEF CG-2 (INTELLIGENCE & CI)	INTEL ANALYSIST	OF	2/3	CE	4	
23	CECG211	OFFICE OF THE CHIEF CG-2 (INTELLIGENCE & CI)	CLERK/DRIVER	OR	3	CE	1	
		INTELLIGENCE ASSESMENT						
24	CECG213	OFFICE OF THE CHIEF CG-2 (INTELLIGENCE & CI)	INTEL ANALYSIST CI OFFICER	OF	2/3	CE	3	
25	CECG214	ASSESMENT SO	INTELLIGENCE ASSESMENT SO	OF	2/3	CE	5	

APPENDIX 4 TO ANNEX C
(ATTACHED TO THE FIFTH ADDITIONAL PROTOCOL TO THE AGREEMENT ON
THE MULTINATIONAL PEACE FORCE SOUTH-EASTERN EUROPE

HQ SEEBRIG CE

		G2X						
26	CECG217	OFFICE OF THE CHIEF CG-2 (INTELLIGENCE& CI)	CI OFFICER	OF	2/3	CE	2	
		G2 GEO SECTION						
27	CECG222	OFFICE OF THE CHIEF CG-2 (INTELLIGENCE& CI)	GEO OFF	OF	2/3	CE	1	
		G-3						
28	CECG302	G3 NCO	ADMIN NCO	OR	5/6	CE	3	
		G3 CURRENT OPERATIONS						
29	CECG308	STAFF OFFICER	G-3 OPS OFFICER	OF	3	CE	6	
30	CECG309	STAFF OFFICER	G-3 ISTAR / FORCE PROTECTION OFF	OF	2	CE	2	
31	CECG311	STAFF OFFICER	FRAGO DRAFTER	OF	3	SEF. KAD.	7	
32	CECG313	G-3 NCO	OPS NCO/REPORTS SPECIALIST	OR	7/8	CE	7	
33	CECG314	G-3 NCO	OPS NCO/REPORTS SPECIALIST	OR	5/6	CE	6	
34	CECG320	WATCHKEEPER	WATCHKEEPER RADIO OPERATOR	OR	4	CE	5	
35	CECG326	CLERK	CLERK/DRIVER	OR	4/6	CE	7	
		G4						
		G4 OPS						
36	CECG402	OFFICE OF THE CHIEF CG-4 (LOGISTICS)	PLANS OFFICER	OF	3	CE	6	

APPENDIX 4 TO ANNEX C
 (ATTACHED TO THE FIFTH ADDITIONAL PROTOCOL TO THE AGREEMENT ON
 THE MULTINATIONAL PEACE FORCE SOUTH-EASTERN EUROPE

HQ SEEBRIG CE

		G4 LOG SUPPORT						
37	CECG404	OFFICE OF THE CHIEF CG-4 (LOGISTICS)	LOG OPS OFF	OF	2/3	CE	7	
38	CECG405	OFFICE OF THE CHIEF CG-4 (LOGISTICS)	MAINTENANCE OFF	OR	2/3	CE	2	
39	CECG406	OFFICE OF THE CHIEF CG-4 (LOGISTICS)	SUPLY OFFICER	OF	2/3	CE	1	
40	CECG407	OFFICE OF THE CHIEF CG-4 (LOGISTICS)	INFRA OFF	OF	3	CE	2	
		G-4 MOVEMENT/ TRANSPORT						
41	CECG411	OFFICE OF THE CHIEF CG-4 (LOGISTICS)	CLERK/DRIVER	OR	4/6	CE	1	
		G-4 MED						
42	CECG412	OFFICE OF THE CHIEF CG-4 (LOGISTICS)	MED OFFICER	OF	2/3	CE		
		G6						
43	CECG602	OFFICE OF THE CHIEF CG-6 (SIGNAL)	PLANS OFF	OF	3	CE	7	

APPENDIX 4 TO ANNEX C
(ATTACHED TO THE FIFTH ADDITIONAL PROTOCOL TO THE AGREEMENT ON
THE MULTINATIONAL PEACE FORCE SOUTH-EASTERN EUROPE

HQ SEEBRIG CE

44	CECG604	OFFICE OF THE CHIEF CG-6 (SIGNAL)	TECH. SPECIALIST	OR	6	CE	6	
45	CECG605	OFFICE OF THE CHIEF CG-6 (SIGNAL)	SIGNAL OPS OFF	OF	3	CE	3	
46	CECG607	OFFICE OF THE CHIEF CG-6 (SIGNAL)	CIRCUIT MANAAGER	OF	2	CE	7	
47	CECG612	OFFICE OF THE CHIEF CG-6 (SIGNAL)	ADP SPECIALIST	OR	7	CE	3	
48	CECG613	OFFICE OF THE CHIEF CG-6 (SIGNAL)	CLERK/DRIVER	OR	4/6	CE	2	
		G7 ENGINEER						
49	CECG702	OFFICE OF THE CHIEF CG-7 (ENGINEER)	ENG OFF	OF	3	CE	7	
50	CECG708	OFFICE OF THE CHIEF CG-7 (ENGINEER)	CLERK/DRIVER	OR	3	CE	1	
		G8						
51	CECG802	OFFICE OF THE CHIEF CG-8 (BUDFIN)	FUND MANAGER	OF	3	CE	7	
52	CECG804	OFFICE OF THE CHIEF CG-8 (BUDFIN)	REIMBURSEMENT OFFICER	OF	2	CE	4	
53	CECG803	OFFICE OF THE CHIEF CG-8 (BUDFIN)	CONTRACTING OFFICER	OF	1	CE	6	

APPENDIX 4 TO ANNEX C
(ATTACHED TO THE FIFTH ADDITIONAL PROTOCOL TO THE AGREEMENT ON
THE MULTINATIONAL PEACE FORCE SOUTH-EASTERN EUROPE

HQ SEEBRIG CE

54	CECG805	OFFICE OF THE CHIEF CG-8 (BUDFIN) G9 CIMIC	FISCAL OFFICER	OF	2	CE	2	
55	CECG905	OFFICE OF THE CHIEF CG-9 (CIMIC)	OPS OFFICER	OF	3	CE	7	
56	CECG906	OFFICE OF THE CHIEF CG-9 (CIMIC)	OPS OFFICER	OF	3	CE	3	
57	CECG907	OFFICE OF THE CHIEF CG-9 (CIMIC)	OPS OFFICER (SECURITY)	OF	2/3	CE	2	
58	CECG908	OFFICE OF THE CHIEF CG-9 (CIMIC)	LNO (LOCAL)	OF	3	CE	7	
59	CECG909	OFFICE OF THE CHIEF CG-9 (CIMIC)	DRIVER	OR	3	CE	7	
60	CECG910	OFFICE OF THE CHIEF CG-9 (CIMIC)	LNO (NGO)	OF	2/3	CE	4	
61	CECG911	OFFICE OF THE CHIEF CG-9 (CIMIC)	DRIVER	OR	3	CE	4	
62	CECG912	OFFICE OF THE CHIEF CG-9 (CIMIC)	LNO (GO)	OF	3	CE	5	
63	CECG913	OFFICE OF THE CHIEF CG-9 (CIMIC)	DRIVER	OR	3	CE	3	

APPENDIX 4 TO ANNEX C
(ATTACHED TO THE FIFTH ADDITIONAL PROTOCOL TO THE AGREEMENT ON
THE MULTINATIONAL PEACE FORCE SOUTH-EASTERN EUROPE

HQ SEEBRIG CE

APPENDIX 5 TO ANNEX C
 (ATTACHED TO THE FIFTH ADDITIONAL PROTOCOL TO THE AGREEMENT ON
 THE MULTINATIONAL PEACE FORCE SOUTH EASTERN EUROPE)

TENTATIVE HQ SEEBRIG MANNING LIST DURING THE MISSION TIME (PE & CE)

NR	CE NO	PE NO	DESCRIPTION	POSITION	RANK	STATUS	NATION	REMARKS	
Command Group									
1	CECGA001	PECGA001	Commander	COM	OF	6	NS	R	ROTATIONAL
2	CECGA002	PECGA002	MILITARY ASSISTANT/ADC	MA	OF	3/4	NS	R	SAME NA AS CECGA001
3	CECGA003		OFFICE OF THE BDE COMMANDER	PROTOCOL OFFICER	OF	3	CE	R	SAME NA AS CECGA001
4	CECGA004	PECGA003	CLERK/DRIVER	Clerk	OR	6	NS	R	SAME NA AS CECGA001
Deputy Command Group Ops									
5	CECGB001		DEPUTY BDE COMMANDER	DCOM	OF	5	CE	R	ROTATIONAL
6	CECGB002		EXECUTIVE OFFICER		OF	2	CE	R	SAME NA AS CECGB001
7	CECGB003		CLERK/DRIVER		OR	4	CE	R	SAME NA AS CECGB001
Deputy Command Group Sup									
8	CECGC001		DEPUTY BDE COMMANDER	DCOM	OF	5	CE	R	ROTATIONAL
9	CECGC002		EXECUTIVE OFFICER		OF	2	CE	R	SAME NA AS CECGC001

APPENDIX 5 TO ANNEX C
(ATTACHED TO THE FIFTH ADDITIONAL PROTOCOL TO THE AGREEMENT ON
THE MULTINATIONAL PEACE FORCE SOUTH EASTERN EUROPE)

TENTATIVE HQ SEEBRIG MANNING LIST DURING THE MISSION TIME (PE & CE)

10	CEGCG003		CLERK/DRIVER		OR	4	CE	R	SAME NA AS CECGC001
			POLAD (COUNTRY ADVISOR)						
11	CECGA005	PECGA004	OFFICE OF THE BDE COMMANDER	POLITICAL ADVISOR	OF	4/A-4	NS	R	ROTATIONAL NATIONS 1 and 5
12	CECGA006		OFFICE OF THE BDE COMMANDER	CLERK/DRIVER	OR	6	CE	6	
			LEGAD						
13	CECGA008	PECGA006	OFFICE OF THE BDE COMMANDER	LEGAL ADVISOR	OF	3/4.	NS	HN	
14	CECGA009	PECGA007	OFFICE OF THE BDE COMMANDER	CLERK/DRIVER	OR	4/6.	NS	2	
			PROVOST MARSHALL						
15	CECGA010		OFFICE OF THE BDE COMMANDER	PROVOST MARSHALL	OF	2/3	CE	4	
			MEDIA						
16	CECGA011		OFFICE OF THE BDE COMMANDER	PUBLIC INFORMATION CHIEF	OF	4	CE	7	
17	CECGA012		OFFICE OF THE BDE COMMANDER	MEDIA OFFICER	OF	3	CE	3	
18	CECGA013		OFFICE OF THE BDE COMMANDER	CLERK/DRIVER	OR	4	CE	2	

APPENDIX 5 TO ANNEX C
 (ATTACHED TO THE FIFTH ADDITIONAL PROTOCOL TO THE AGREEMENT ON
 THE MULTINATIONAL PEACE FORCE SOUTH EASTERN EUROPE)

TENTATIVE HQ SEEBRIG MANNING LIST DURING THE MISSION TIME (PE & CE)

19	CECGA016		OFFICE OF THE BDE COMMANDER	CLERK/DRIVE R/PHOTO TECH/CAMERA MAN	OR	4	CE	5	
			COS						
20	CECOS001	PECOS001	OFFICE OF THE CHIEF OF STAFF	COS	OF	5	NS	HN	HOST NATION
21	CECOS002	PECOS002	OFFICE OF THE CHIEF OF STAFF	CLERK/DRIV ER	OR	5/6.	NS	HN	SAME NA AS CECOS001
22	CECOS003	PECOS003	OFFICE OF THE CHIEF OF STAFF	SECCOS	OF	4	NS	7	When Na7 is HN, filled by Na3
23	CECOS004	PECOS004	OFFICE OF THE CHIEF OF STAFF	CLERK/DRIV ER	OR	4/6.	NS	6	
			Deputy COS OPS						
24	CEDCOS001	PEDCOS001	Deputy COS		OF	5	NS	R	ROTATIONAL
25	CEDCOS002	PEDCOS002	CLERK/DRIVER		OR	4	NS	R	SAME NA AS CEDCOS001
			Deputy COS SUPPORT						
26	CEDCOSS001	PEDCOSS001	Deputy COS		OF	5	NS	R	ROTATIONAL
27	CEDCOSS002	PEDCOSS002	CLERK/DRIVER		OR	4	NS	R	SAME NA AS CEDCOSS001
			JOINT VISITORS BUREAU						

(ATTACHED TO THE FIFTH ADDITIONAL PROTOCOL TO THE AGREEMENT ON
THE MULTINATIONAL PEACE FORCE SOUTH EASTERN EUROPE)TENTATIVE HQ SEEBRIG MANNING LIST DURING THE MISSION TIME (PE & CE)

28	CEJVB002		Visiting Off.		OF	1/2	CE	5	
			G1 Personnel						
29	CECG101	PECG101	OFFICE OF THE CHIEF CG-1 (PERSONNEL)	CHIEF CG-1	OF	4	NS	2	
30	CECG102	PECG102	OFFICE OF THE CHIEF CG-1 (PERSONNEL)	PLANS OFFICER	OF	3	NS	7	
31	CECG103		OFFICE OF THE CHIEF CG-1 (PERSONNEL)	MANPOWER OFF	OF	2/3	CE	1	
32	CECG104		OFFICE OF THE CHIEF CG-1 (PERSONNEL)	DRIVER	OR	3	CE	1	
33	CECG105		OFFICE OF THE CHIEF CG-1 (PERSONNEL)	WELFARE OFF	OF	2	CE	1	
34	CECG106		OFFICE OF THE CHIEF CG-1 (PERSONNEL)	CLERK/DRIVER	OR	3	CE	3	
35	CECG107	PECG103	OFFICE OF THE CHIEF CG-1 (PERSONNEL)	CLERK/DRIVER	OR	4/6.	NS	6	
			G2						
36	CECG201	PECG201	OFFICE OF THE CHIEF CG-2 (INTELLIGENCE & CI)	CHIEF CG-2	OF	4	NS	3	When Na7 is HN, filled by Na7
			G2 Plans						
37	CECG202		OFFICE OF THE CHIEF CG-2 (INTELLIGENCE & CI)	PLANS OFFICER	OF	3	CE	7	

APPENDIX 5 TO ANNEX C
(ATTACHED TO THE FIFTH ADDITIONAL PROTOCOL TO THE AGREEMENT ON
THE MULTINATIONAL PEACE FORCE SOUTH EASTERN EUROPE)

TENTATIVE HQ SEEBRIG MANNING LIST DURING THE MISSION TIME (PE & CE)

38	CECG206		OFFICE OF THE CHIEF CG-2 (INTELLIGENCE & CI)	INTEL NCO	OR	6	CE	4	
G2 Collection Coordination Information									
39	CECG207		OFFICE OF THE CHIEF CG-2 (INTELLIGENCE & CI)	INTEL ANALY SIST	OF	3	CE	6	
40	CECG209		OFFICE OF THE CHIEF CG-2 (INTELLIGENCE & CI)	INTEL SPECIA LIST	OF	2/3	CE	4	
41	CECG211		OFFICE OF THE CHIEF CG-2 (INTELLIGENCE & CI)	CLERK/ DRIVER	OR	3	CE	1	
Intelligence Assessment									
42	CECG213		OFFICE OF THE CHIEF CG-2 (INTELLIGENCE & CI)	INTEL ANALY SIST	OF	2/3	CE	3	
43	CECG214		Assessment SO	Intellige nce Assess ment SO	OF	2/3	CE	5	
G2 X									
44	CECG217		OFFICE OF THE CHIEF CG-2 (INTELLIGENCE & CI)	CI OFFICE R	OF	2/3	CE	2	
45	CECG219	PECG203	OFFICE OF THE CHIEF CG-2 (INTELLIGENCE & CI)	CLERK/ DRIVER , SEC NCO	OR	4/6.	NS	3	When Na7 is HN, filled by Na7

APPENDIX 5 TO ANNEX C
(ATTACHED TO THE FIFTH ADDITIONAL PROTOCOL TO THE AGREEMENT ON
THE MULTINATIONAL PEACE FORCE SOUTH EASTERN EUROPE)

TENTATIVE HQ SEEBRIG MANNING LIST DURING THE MISSION TIME (PE & CE)

			G2 GEO Section						
46	CECG222		OFFICE OF THE CHIEF CG-2 (INTELLIGENCE & CI)	GEO OFF	OF	2./3	CE	1	
			G3						
47	CECG301	PECG301	Staff Officer	CHIEF CG-3	OF	4	NS	7	
48	CECG302		G-3 NCO	Admin NCO	OR	5/6.	CE	3	
49	CECG303	PECG302	Clerk	CLERK/ DRIVER	OR	4/5/6.	NS	2	
			G3 current operations						
50	CECG306	PECG304	Staff Officer	G-3 TRNG OFFICE R	OF	3	NS	3	
51	CECG307	PECG305	Staff Officer	G-3 OPS OFFICE R	OF	3	NS	4	
52	CECG308		Staff Officer	G-3 OPS OFFICE R	OF	3	CE	6	
53	CECG309		Staff Officer	G-3 ISTAR/ FORCE PROTE CTION OFF	OF	2	CE	2	

APPENDIX 5 TO ANNEX C
(ATTACHED TO THE FIFTH ADDITIONAL PROTOCOL TO THE AGREEMENT ON
THE MULTINATIONAL PEACE FORCE SOUTH EASTERN EUROPE)

TENTATIVE HQ SEEBRIG MANNING LIST DURING THE MISSION TIME (PE & CE)

54	CECG311		Staff Officer	frago drafter	OF	3	CE	7	
55	CECG313		G-3 NCO	OPS NCO/R EPORT S SPECIA LIST	OR	7/8	CE	7	
56	CECG314		G-3 NCO	OPS NCO/R EPORT S SPECIA LIST	OR	5/6.	CE	6	
57	CECG320		Watchkeeper	Watchk eeper Radio operato r	OR	4	CE	5	
58	CECG326		Clerk	CLERK/ DRIVER	OR	4/6.	CE	7	
			G4						
59	CECG401	PECG401	OFFICE OF THE CHIEF CG-4 (LOGISTICS)	CHIEF CG-4	OF	4	NS	4	
			G4 OPS						
60	CECG402		OFFICE OF THE CHIEF CG-4 (LOGISTICS)	PLANS OFFICE R	OF	3	CE	6	

APPENDIX 5 TO ANNEX C
(ATTACHED TO THE FIFTH ADDITIONAL PROTOCOL TO THE AGREEMENT ON
THE MULTINATIONAL PEACE FORCE SOUTH EASTERN EUROPE)

TENTATIVE HQ SEEBRIG MANNING LIST DURING THE MISSION TIME (PE & CE)

G4 log support									
61	CECG404		OFFICE OF THE CHIEF CG-4 (LOGISTICS)	LOG OPS OFF	OF	2/3	CE	7	
62	CECG405		OFFICE OF THE CHIEF CG-4 (LOGISTICS)	MAINTENANCE OFF	OR	2/3	CE	2	
63	CECG406		OFFICE OF THE CHIEF CG-4 (LOGISTICS)	SUPPLY OFFICE R	OF	2/3	CE	1	
64	CECG407		OFFICE OF THE CHIEF CG-4 (LOGISTICS)	INFRA OFF	OF	3	CE	2	
65	CECG408	PECG403	OFFICE OF THE CHIEF CG-4 (LOGISTICS)	CLERK/ DRIVER	OR	3	NS	7	
66			OFFICE OF THE CHIEF CG-4 (LOGISTICS)	PURCHASING & CONTRACTING OFFICE R	OF	2/3	NS	HN	TBD IN PMSC MEETING
G4 Movement/Transport									
67	CECG409	PECG404	OFFICE OF THE CHIEF CG-4 (LOGISTICS)	MOVEMENT OFF	OF	2/3	NS	3	
68	CECG411		OFFICE OF THE CHIEF CG-4 (LOGISTICS)	CLERK/ DRIVER	OR	4/6.	CE	1	

APPENDIX 5 TO ANNEX C
(ATTACHED TO THE FIFTH ADDITIONAL PROTOCOL TO THE AGREEMENT ON
THE MULTINATIONAL PEACE FORCE SOUTH EASTERN EUROPE)

TENTATIVE HQ SEEBRIG MANNING LIST DURING THE MISSION TIME (PE & CE)

			G4 MED						
69	CECG4012		OFFICE OF THE CHIEF CG-4 (LOGISTICS)	MED OFFICE R	OF	2/3	CE	5	
			G5 Plans						
70	CECG501	PECG501	Staff Officer	Branch Chief	OF	4	NS	2	
71	CECG503	PECG502	Staff Officer	G5 Plan	OF	2/3	NS	R	ROTATIONAL (in two-year basis) NATIONS 1 and 5, Na5 Starts
72	CECG505	PECG503	Clerk/driver	CLERK/ DRIVER	OR	4	NS	R	ROTATIONAL (in two-year basis) NATIONS 1 and 5, Na5 Starts
			G6						
73	CECG601	PECG601	OFFICE OF THE CHIEF CG-6 (SIGNAL)	CHIEF CG-6	OF	4	NS	6	
74	CECG602		OFFICE OF THE CHIEF CG-6 (SIGNAL)	PLANS OFF	OF	3	CE	7	
75	CECG604		OFFICE OF THE CHIEF CG-6 (SIGNAL)	TECH. SPECIA LIST	OR	6	CE	6	
76	CECG605		OFFICE OF THE CHIEF CG-6 (SIGNAL)	SIGNAL OPS OFF	OF	3	CE	3	
77	CECG607		OFFICE OF THE CHIEF CG-6 (SIGNAL)	CIRCUIT MANAG	OF	2	CE	7	

APPENDIX 5 TO ANNEX C
 (ATTACHED TO THE FIFTH ADDITIONAL PROTOCOL TO THE AGREEMENT ON
 THE MULTINATIONAL PEACE FORCE SOUTH EASTERN EUROPE)

TENTATIVE HQ SEEBRIG MANNING LIST DURING THE MISSION TIME (PE & CE)

				ER					
78	CECG609	PECG603	OFFICE OF THE CHIEF CG-6 (SIGNAL)	FREQU ENCY MGMT OFF	OF	2/3	NS	2	
79	CECG611	PECG604	OFFICE OF THE CHIEF CG-6 (SIGNAL)	CLERK/ DRIVER	OR	3	NS	3	
80	CECG612		OFFICE OF THE CHIEF CG-6 (SIGNAL)	ADP SPECIA LIST	OR	7	CE	3	
81	CECG613		OFFICE OF THE CHIEF CG-6 (SIGNAL)	CLERK/ DRIVER	OR	4/6.	CE	2	
			G7 Engineer						
82	CECG701	PECG701	OFFICE OF THE CHIEF CG-7 (ENGINEER)	CHIEF CG-7	OF	4	NS	R	ROTATIONAL NATIONS 1 and 5
83	CECG702		OFFICE OF THE CHIEF CG-7 (ENGINEER)	ENG OFF	OF	3	CE	7	
84	CECG703	PECG702	OFFICE OF THE CHIEF CG-7 (ENGINEER)	ENG PLANS OFF	OF	3	NS	3	
85	CECG704	PECG703	OFFICE OF THE CHIEF CG-7 (ENGINEER)	ENG OPS OFF	OF	2/3	NS	6	
86	CECG705	PECG704	OFFICE OF THE CHIEF CG-7 (ENGINEER)	CLERK/ DRIVER	OR	4/6.	NS	R	ROTATIONAL NATIONS 1 and 5
87	CECG708		OFFICE OF THE CHIEF CG-7 (ENGINEER)	CLERK/ DRIVER	OR	3	CE	1	

APPENDIX 5 TO ANNEX C
(ATTACHED TO THE FIFTH ADDITIONAL PROTOCOL TO THE AGREEMENT ON
THE MULTINATIONAL PEACE FORCE SOUTH EASTERN EUROPE)

TENTATIVE HQ SEEBRIG MANNING LIST DURING THE MISSION TIME (PE & CE)

			G8						
88	CECG801	PECG801	OFFICE OF THE CHIEF CG-8 (BUDFIN)	CHIEF CG-8	OF	4	NS	3	
89	<u>CECG802</u>		OFFICE OF THE CHIEF CG-8 (BUDFIN)	FUND MANAG ER	OF	3	CE	7	
90	CECG804		OFFICE OF THE CHIEF CG-8 (BUDFIN)	REIMB URSEM ENT OFFICE R	OF	2	CE	4	
91	CECG803		OFFICE OF THE CHIEF CG-8 (BUDFIN)	CONRA CTING OFFICE R	OF	1	CE	6	
92	CECG805		OFFICE OF THE CHIEF CG-8 (BUDFIN)	FISCAL OFFICE R	OF	2	CE	2	
93	CECG806	PECG803	OFFICE OF THE CHIEF CG-8 (BUDFIN)	CLERK/ DRIVER	OR	4/6.	NS	3	
			G9 CIMIC						
94	CECG901	PECG901	OFFICE OF THE CHIEF CG-9 (CIMIC)	CHIEF CG-9	OF	4	NS	6	
95	CECG902	PECG902	OFFICE OF THE CHIEF CG-9 (CIMIC)	PLANS OFFICE R	OF	3	NS	HN	
96	CECG905		OFFICE OF THE CHIEF CG-9 (CIMIC)	OPS OFFICE R	OF	3	CE	7	

APPENDIX 5 TO ANNEX C
(ATTACHED TO THE FIFTH ADDITIONAL PROTOCOL TO THE AGREEMENT ON
THE MULTINATIONAL PEACE FORCE SOUTH EASTERN EUROPE)

TENTATIVE HQ SEEBRIG MANNING LIST DURING THE MISSION TIME (PE & CE)

97	CECG906		OFFICE OF THE CHIEF CG-9 (CIMIC)	OPS OFFICE R	OF	3	CE	3	
98	CECG907		OFFICE OF THE CHIEF CG-9 (CIMIC)	OPS OFFICE R (SECUR ITY)	OF	2/3	CE	2	
99	CECG908		OFFICE OF THE CHIEF CG-9 (CIMIC)	LNO (LOCAL)	OF	3	CE	7	
100	CECG909		OFFICE OF THE CHIEF CG-9 (CIMIC)	DRIVER	OR	3	CE	7	
101	CECG910		OFFICE OF THE CHIEF CG-9 (CIMIC)	LNO (NGO)	OF	2/3	CE	4	
102	CECG911		OFFICE OF THE CHIEF CG-9 (CIMIC)	DRIVER	OR	3	CE	4	
103	CECG912		OFFICE OF THE CHIEF CG-9 (CIMIC)	LNO (GO)	OF	3	CE	5	
104	CECG913		OFFICE OF THE CHIEF CG-9 (CIMIC)	DRIVER	OR	3	CE	3	
105	CECG914	PECG903	OFFICE OF THE CHIEF CG-9 (CIMIC)	CLERK/ DRIVER	OR	4/5/6	NS	7	

APPENDIX 6 TO ANNEX C
(ATTACHED TO THE FIFTH ADDITIONAL PROTOCOL TO THE AGREEMENT ON THE
MULTINATIONAL PEACE FORCE SOUTH EASTERN EUROPE)

CIS IN DEPLOYED HQ LOCATIONS

CIS in deployed HQ locations is a SEEBRIG HQ responsibility.

a. The HQ may host, accommodate and integrate NATO CIS Services at the SEEBRIG HQ MAIN, with the following capabilities:

- (1) SATCOM links into NATO CIS systems.
- (2) LOS equipment.
- (3) Short range LOS.
- (4) Capability to establish a partial NS LAN.
- (5) Capability to establish a partial Theatre SECRET LAN
- (6) Capability to establish a partial NU LAN.
- (7) A PABX (Switchboard) with partial telephone equipment for termination.
- (8) Secure telephones (NBSVII).
- (9) Secure VTC suite.

b. The SEEBRIG HQ may be capable of installing the following services at the respective CPs and battalion HQ: Clarification comment: The following capabilities refer to the capabilities the SEEBRIG HQ/CIS units are responsible for.

- (1) All necessary CIS inside the BDE for C2. [Clarification Comment: "Inside the Brigade" is to be interpreted as within and between all SEEBRIG Brigade command posts and to 1 level below the SEEBRIG HQ (up to 5 major subordinate HQs and up to 10 CS/CSS/other formations units HQ) In addition: NATO or other organizations may provide the transmission media, the "pipe" down to the SEEBRIG Command Post MAIN. The necessary equipment within the SEEBRIG Command Posts, the necessary transmission media between the SEEBRIG CPs and the necessary transmission media plus the necessary equipment to the next lower level, is the responsibility of the sponsoring Nation(s)/ SEEBRIG.]

- (2) MCP may have access to NATO CIS through having interoperable equipment.
 - (3) All necessary LAN equipment and manpower to enhance the partial LANs to make the HQ fully operational.
 - (4) Additional voice and secure voice equipment.
 - (5) All CIS may provide C2 for up to 5 major subordinate formations and up to 10 subordinate CS/CSS/other formations/units, with the following service, including CIS detachments/packages for these formations/units and the necessary CIS personnel to install, operate and maintain it.
 - i. M/TS network (Mission/Theatre SECRET)
 - ii. NU network.
 - iii. Secure and non-secure voice.
 - iv. Faxes deployable.
 - v. Secure faxes deployable.
 - vi. Capability to host NS LAN. (Provide Class II Area for partial NS LAN provided by NATO).
 - vii. Circuits and service can be extended to the receiving formations/units independently to their own CIS equipment and standards.
- c. SEEBRIG may develop Information Exchange Gateway (IEG) to link with other organization's CIS.
- d. The integral CIS units are located close to the HQ, are operational, and may maintain the following minimum service/capabilities:
- (1) Secure, multi-channel trunk (LOS) system, providing secure and non-secure voice and data communications to allow data exchange – to be provided to all deployed BDE HQ, major subordinate formations and all subordinate HQs.
 - (2) Capable data circuits are needed for the following services: Mission- or Theatre- Secret Network, NU Net (Internet),
 - (3) Connectivity extendable to flanking formations (minimum the right neighbor), with similar service.
 - (4) Be capable of extending SEEBRIG military voice and data systems LOS/SATCOM.
 - (5) Be capable of extending HOST NATION PTT service.
 - (6) SATCOM/LOS personnel and equipment are available for communications to all deployed BDE HQ, for up to 5 major subordinate formations and up to 10 CS/CSS/other formations/ units.

- (7) The SEEBRIG HQ can integrate in its own CIS all needed equipment (received from NATO) in order to have access to NATO satellite systems.
- (8) Secure CIS assets, as secondary means are available and operational (HF/VHF).
- (9) HQ's communications detachments can support up to 5 major subordinate formations and up to 10 CS/CSS/other formations/units with the necessary CIS service.

SEEBRIG security rules regarding the extension of SEEBRIG CIS and crypto to non-NATO troops do not limit operations.

**HOST NATION SUPPORT FOR THE NUCLEUS STAFF HQ
ANNEX D**

**ANNEX D
APPENDIX 1**

Host Nation Support for the establishment and functioning
of the permanent HQ SEEBRIG

No	TYPE OF SUPPORT	METHOD OF PAYMENT			
		Free of charge	Pay by individuals/ Parties	Reimbursement	Special agreement
1.	Use of workspaces (library, offices, conference and protocol rooms, etc.)	X			
2.	Use of afferent furniture, from the workspaces indicated in paragraph 1	X			
3.	Use of office equipment (computers, copying machines, communication, equipment, etc.)	X			
4.	Use of social and sports (indoor, outdoor) facilities	X			
5.	Use of training and exercises fields facilities	X			
6.	Use of mess facilities	X			
7.	Meals		X		
8.	Accommodation		X		
9.	Maintenance, modernization or special arrangements for the functional spaces assigned to the Nucleus Staff			X	
10.	Use of parking lots	X			
11.	Laundry service		X		
12.	Cleaning service, including sanitation			X	
13.	Fire fighting	X			
14.	Potable and industrial water from military sources	X			
15.	Potable and industrial water from commercial sources			X	
16.	Electric power			X	
17.	Dispensary type medical service and emergency dental treatment	X			
18.	Emergency, life saving treatment in military hospitals to Nucleus Staff members and their dependents	X			

HOST NATION SUPPORT FOR THE NUCLEUS STAFF HQ
ANNEX D

No	TYPE OF SUPPORT	METHOD OF PAYMENT			
		Free of charge	Pay by individuals/P arties	Reimburse ment	Special agreement
19.	Hospital and medical/dental treatment, other than indicated in paragraphs 17,18		X		
20.	Use of military depots facilities	X			
21.	Local arfea mass-transportation between accomadation place and offices building	X			
22.	Transportation other than indicated in paragraph 21		X		
23.	Supply of POL			X	
24.	Supply of equiptenti spares and consumables				X
25.	Costs of packaging and transformation fpr return of property			X	
26.	Supplies and services obtained from commercial sources				X
27.	Communication through commercial network			X	
28.	Communication through international military network				X
29.	Mail and postal services: -official -private	X	X		
30.	Provision of currency				X
31.	Provision of security of the area where the Nucleus Staff is located	X			
32.	Trash disposal/recycling	X			
33.	POL coupons issuing		X		

SEEBRIG CIS CRITERIA

1. CIS CONNECTIVITY IN PEACE HQ. The Host Nation, on a voluntary basis, may provide the SEEBRIG HQ with integrated, effective and interoperable C2 and CIS capabilities, in order to conduct operations involving a wide variety of forces including non-NATO and Partner nations.
 - a. The HQ may have access to NATO CIS, with the following services installed and operational:
 - (1) Connectivity to CSC (Circuit Switched Component), PTC (Packet Transport Component), and BME (Bandwidth Management Equipment).
 - (2) NATO Secret WAN/NS System High LAN.

(Clarification comment: Purchasing and installation of SEEBRIG HQ CIS equipment should be in accordance with NATO CIS Policies and procedures.
 - b. The HQ may have a digital PABX, (Switchboard) with:
 - (1) Access to NATO NGCS (NATO General Communication System).
 - (2) Access to local and international PSTN.
 - (3) Access to HN military voice systems.
 - c. The HQ may have an Unclassified LAN, with access to the Internet.
 - d. The HQ may have equipment to terminate the CIS services, compatible to NATO standards:
 - (1) Phones.
 - (2) Secure phones.
 - (3) Faxes.
 - (4) Secure Faxes.
 - (5) Servers and routers to run the necessary data networks.
 - (6) Necessary LAN/WAN equipment.
 - (7) Workstations for Internet.
 - (8) Necessary crypto devices.

SEEBRIG HQ should preferably have its own NATO compatible crypto devices such as secure phones, secure faxes, bulk encryption devices and so on.
 - e. SEEBRIG and NATO Key distribution is established and planned/ exercised for deployment.

- f. The HQ's ADP is modern may be capable of handling all NATO software applications (Operating System, Office Automation and Network Tools) in the English language.
- g. The HQ may have terminals for commercially provided analog, digital and ISDN circuits.
- h. The HQ has connectivity to HN/SEEBRIG military static and or mobile CIS systems.
- i. Affiliated formations/units could have available CIS at their Peace HQ for connectivity with SEEBRIG PHQ.
- j. The HQ is capable and has experienced manpower to conduct:
 - (1) Frequency management.
 - (2) Network management and local configuration control.
 - (3) Network administration.
 - (4) Network installation troubleshooting and repairs.
- k. HQ staff users are trained in the use of the specific software applications and COMPUSEC procedures by Nations before assignment and by SEEBRIG.

APPENDIX 1 TO ANNEX E
(ATTACHED TO THE FIFTH ADDITIONAL PROTOCOL TO THE AGREEMENT ON
THE MULTINATIONAL PEACE FORCE SOUTH-EASTERN EUROPE

PEACE TIME EFFECTIVE FINANCIAL LIMITS (EFL) OF DISCRETIONARY POWER

EFL	% of APPROVED BUDGET	WRITE OFF Of PROPERTY	WRITE OFF Of CASH	COMMITMENT Of FUNDS AND PAYMENTS	BIDDING REQUIREMENTS	PURCHACING OR CONTRACTS	HOST NATION Through OPR
A	1,5%	COMSEEBRIG	COMSEEBRIG	Fund Manager	Single Tender	P&C Officer	COMSEEBRIG
B	10%	PMSC	PMSC	Chief BUDFIN	Restricted Bidding	CAC	COMSEEBRIG
C	25%	PMSC	PMSC	COMSEEBRIG	Formal Bidding	CAC	COMSEEBRIG
D	Over 25%	PMSC	PMSC	PMSC	International Bidding	PMSC	PMSC

**MULTINATIONAL PEACE FORCE SOUTHEASTERN EUROPE HQ LOCATION AND CRITICAL
ROTATIONAL SLOTS TABLE** (ATTACHED TO THE 5TH ADDITIONAL PROTOCOL TO THE AGREEMENT
ON THE MULTINATIONAL PEACE FORCE SOUTH-EASTERN EUROPE SIGNED IN ISTANBUL ON THE
22ND OF FEBRUARY 2008)

PERIOD	NATION	LOCATION OF MPFSEE HQ	ROTATIONAL SLOTS						REMARKS	
			CHAIR PMSC	COMSEEBRIG	DCOM OPS	DCOM-SUP.	COS	DCOS OPS.		DCOS SUP.
1999-2001	1								X	
	2	PLOVDIV (1)					X			
	3		X							
	4				X					
	5							X		
	6				X					
	7				X					
2001-2003	1				X					
	2	PLOVDIV (1)					X			
	3			X						
	4									X
	5				X					
	6		X							
	7							X		
2003-2005	1				X					
	2					X				
	3							X		
	4			X						
	5									X
	6	CONSTANTA (2)					X			
	7		X							
2005-2007	1		X							
	2			X						
	3									X
	4				X					
	5					X				
	6	CONSTANTA (2)					X			
	7							X		
2007-2009	1					X				
	2									X
	3							X		
	4			X						
	5		X							
	6			X						
	7	ISTANBUL (3)					X			
2009-2011	1			X						
	2		X							
	3				X					
	4									X
	5					X				
	6							X		
	7	ISTANBUL (3)					X			
2011-2013	1					X				
	2				X					
	3	LARISA (4)					X			
	4		X							
	5			X						
	6									X
	7								X	
2013-2015	1					X				
	2								X	
	3	LARISA (4)					X			
	4									X
	5				X					
	6		X							
	7			X						



No. 96 - 172/1
Skopje 10.03.2011

Process-verbal of rectification concerning the Fifth Additional Protocol to the Agreement on the Multinational Peace Forces in South-Eastern Europe, done at Sofia, on October 21, 2009

The Ministry of Foreign Affairs of the Republic of Macedonia acting in capacity of a depositary to the Agreement on the Multinational Peace Forces in South-Eastern Europe, signed in Skopje on 26 September 1998, in accordance with Article 79 of the Vienna Convention on the Law of Treaties circulated to the Contracting Parties a proposal for corrections to the technical errors identified in Articles 3, 4, 6, 9, 10 as well as in Appendix 3 to Annex A, Appendix 5 to Annex C and Appendix 6 to Annex C of the Fifth Additional Protocol to the Agreement on the Multinational Peace Forces in South-Eastern Europe, done at Sofia on 21 October, 2009.

The Ministry has the honor to inform that the identified technical errors of the Fifth Additional Protocol to the Agreement on the Multinational Peace Forces in South-Eastern Europe, done at Sofia on October 21, 2009, are corrected to read as follows :

- Article 3 "In Article IV paragraph 12 f of the Agreement is amended, to read as follows:"
- Article 4 "In Article IV of the Agreement a new paragraph 18 is inserted to read as follows :
18. "The PMSC may grant Mission Medals, based on COMSEEBRIG proposal. The model and the title are to be approved and certified by the PMSC. ""
- Article 6 "In Article VII of the Agreement, Paragraph 2 is amended, to read as follows:"
- Article 9 "In Article X of the Agreement , Paragraph 2 is amended, to read as follows:
"2. A multinational logistics system is to be developed among the Parties. Separate Agreements/ MOUs could be concluded, on a case-by-case basis, to specify the principles for providing logistic support during operations and exercises. ""
- Article 10 "In Article X of the Agreement , Paragraph 3c is amended to read as follows :
"c. Emergency treatment in the civilian or military hospitals with out any reimbursement, to Nucleus Staff Personnel and dependants . ""
- The duplicate of Appendix 3 to Annex A to be removed and annulled.
- The Appendix 5 to Annex C, the right margins of the pages to be made readable,
- the content of the Appendix 6 to Annex C to be corrected and the square brackets to be replaced with brackets.

By 13 December 2010, the date on which the period specified for the notification of objections to the proposal for corrections expired, no objection had been notified to the Ministry as a Depositary.

Consequently, the Ministry through this process-verbal has effected the required corrections in the text of the Fifth Additional Protocol to the Agreement on the Multinational Peace Forces in South-Eastern Europe, done at Sofia, on 21 October, 2009, a copy of which is addressed to the State Parties to the Agreement on the Multinational Peace Forces in South-Eastern Europe.

**State Secretary
Abdulkadar Memedi**